

# commeo Timer BT

selve



**DE** **Betriebsanleitung**  
Bitte sorgfältig aufbewahren!

► S. 2

**EN** **Operating instruction**  
Please keep in a safe place!

► P. 28

**FR** **Notice de réglage**  
Prière de conserver cette notice !

► P. 54

**NL** **Afstelhandleiding**  
Deze handleiding zorgvuldig bewaren!

► Blz. 80

**PL** **Instrukcja obsługi**  
Proszę zachować instrukcję!

► Str. 106

commeo

**WICHTIG:**

Lesen Sie diese Betriebsanleitung vor der Inbetriebnahme. Beachten Sie die Sicherheitshinweise. SELVE ist nach Erscheinen dieser Betriebsanleitung nicht haftbar für Änderungen der Normen und Standards.

<b>1. Sicherheitshinweise .....</b>	<b>4</b>
<b>2. Allgemeines .....</b>	<b>5</b>
<b>2.1. Bestimmungsgemäße Verwendung .....</b>	<b>5</b>
<b>3. Anzeigen- und Tastenerklärung .....</b>	<b>6</b>
<b>3.1. Status-LED .....</b>	<b>7</b>
<b>4. Montage .....</b>	<b>8</b>
<b>5. Anschluss- und Betriebsarten .....</b>	<b>10</b>
<b>5.1. Betrieb mit einem angeschlossenen Antrieb .....</b>	<b>10</b>
<b>5.2. Betrieb mit Handsender und         einem angeschlossenen Antrieb .....</b>	<b>11</b>
<b>5.3. Betrieb mit Handsender, Sensorik         UND einem angeschlossenen Antrieb .....</b>	<b>11</b>
<b>5.4. Betrieb mit comceo-Empfänger/-Antrieben .....</b>	<b>12</b>
<b>5.5. Anschluss als Gruppensteuergerät .....</b>	<b>13</b>
<b>5.6. Inbetriebnahme .....</b>	<b>14</b>
<b>5.6.1. Laufzeiteinstellung .....</b>	<b>14</b>
<b>5.6.2. Laufzeit neu einstellen .....</b>	<b>15</b>
<b>5.6.3. Reset .....</b>	<b>15</b>
<b>6. Funktions-/Begriffserklärungen .....</b>	<b>16</b>
<b>6.1. Zwischenposition 1 .....</b>	<b>17</b>
<b>6.2. Zwischenposition 2/Wendeposition .....</b>	<b>18</b>
<b>7. SELVE-comceo-Funk .....</b>	<b>19</b>
<b>7.1. comceo-Inbetriebnahme .....</b>	<b>19</b>
<b>7.1.1. Lernbereitschaft im Empfänger aktivieren .....</b>	<b>19</b>
<b>7.2. Sender einlernen/auslernen .....</b>	<b>19</b>
<b>7.2.1. Empfänger suchen/selektieren .....</b>	<b>20</b>
<b>7.2.2. Sender einlernen/auslernen .....</b>	<b>21</b>
<b>7.2.3. SELECT-Modus verlassen .....</b>	<b>21</b>
<b>7.3. Sendertabelle im Empfänger löschen .....</b>	<b>22</b>

<b>8. Bluetooth®</b> .....	<b>23</b>
<b>8.1. Bluetooth® -Pairing</b> .....	<b>23</b>
<b>8.2. Bluetooth® -Verbindungen löschen</b> .....	<b>24</b>
<b>8.3. Einstellung Uhrzeit/Datum</b> .....	<b>25</b>
<b>9. Entsorgung</b> .....	<b>26</b>
<b>10. Technische Daten</b> .....	<b>26</b>
<b>11. Allgemeine Konformitätserklärung</b> .....	<b>27</b>
<b>12. Hinweise für die Fehlersuche</b> .....	<b>27</b>
<b>13. SELVE-Service-Hotline</b> .....	<b>27</b>

## 1. Sicherheitshinweise



**Warnung!**



**Warnung!**

- Verletzungsgefahr durch Stromschlag.
- Anschlüsse an das 230 V-Netz müssen durch eine autorisierte Fachkraft erfolgen.
- Schalten Sie vor der Montage die Anschlussleitung spannungsfrei.
- Sicherheitsmaßnahmen gegen unbeabsichtigtes Einschalten treffen.
- Die Vorschriften der örtlichen Energieversorgungsunternehmen sowie die Bestimmungen für nasse und feuchte Räume nach VDE 100 sind beim Anschluss einzuhalten.
- Nur in trockenen Räumen verwenden.
- Verwenden Sie nur unveränderte SELVE-Originalteile.
- Personen aus dem Fahrbereich der Anlagen fernhalten.
- Kinder von Steuerungen fernhalten.
- Landesspezifische Bestimmungen beachten.
- Verwenden Sie keine defekten oder beschädigten Geräte.
- Das Gehäuse des Gerätes nicht öffnen. Das Öffnen des Gerätes birgt die Gefahr des Stromschlages.
- Die technischen Daten des Gerätes beachten.
- Schließen Sie keine Geräte an, deren unbeaufsichtigtes Einschalten zu Bränden oder Schäden führen kann.
- Wird die Anlage durch ein oder mehrere Geräte gesteuert, muss der Fahrbereich der Anlage während des Betriebes einsehbar sein.
- Für den Anschluss von Steuerleitungen (Schutzkleinspannungen) dürfen nur Leitungstypen mit ausreichender Spannungsfestigkeit verwendet werden.

## 2. Allgemeines

Der comimeo Timer BT ist eine UP-Zeitschaltuhr mit vielfältigen Funktionen.

- Der comimeo Timer BT steuert direkt einen angeschlossenen Antrieb mit den Tasten **AUF, AB** und **STOPP**.
- Der comimeo Timer BT und damit der angeschlossene Antrieb, kann außerdem über die App *SELVE comimeo Timer* (iOS und Android) bei aktiver Bluetooth®-Verbindung bedient werden. Die App verwaltet auch die individuellen Schaltzeiten.
- Die integrierte, bidirektionale comimeo Funktechnologie, erlaubt zusätzlich die Bedienung mit jedem comimeo-Funksender (Handsender und Sensorik).

**Hinweis:** Die Kompatibilität der verschiedenen Geräte (Mobiltelefone, Tablets) mit der App und dem comimeo Timer BT ist nur dann sicher gestellt, wenn die App *SELVE comimeo Timer* aus dem entsprechenden App-Store (Android oder iOS) geladen und installiert wurde. Der Bluetooth®-Standard beträgt mindestens Bluetooth® Low Energy (BLE) 4.2.

**Hinweis:** Der Standortdienst im Smart-Gerät muss aktiviert sein!

### 2.1. Bestimmungsgemäße Verwendung

Der comimeo Timer BT darf nur für die Ansteuerung von Rollläden- und Sonnenschutzanlagen verwendet werden.

- Funkanlagen dürfen nicht in Bereichen mit erhöhtem Störungsrisiko betrieben werden (z. B. Krankenhäuser, Flughäfen).
- Die Fernsteuerung ist nur für Geräte und Anlagen zulässig, bei denen eine Funktionsstörung im Handsender oder Empfänger keine Gefahr für Personen, Tiere oder Sachen ergibt oder dieses Risiko durch andere Sicherheitseinrichtungen abgedeckt ist.
- Der Betreiber genießt keinerlei Schutz vor Störungen durch andere Fernmeldeanlagen und Endeinrichtungen, auch nicht durch Funkanlagen, die ordnungsgemäß im gleichen Frequenzbereich betrieben werden.

## 3. Anzeigen- und Tastenerklärung

Ansicht von vorn

Status-LED

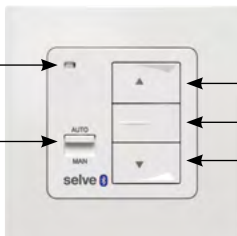
Manuell-/Automatik-  
Schiebeschalter

AUF-Taste

STOPP-Taste

AB-Taste

Ansicht von hinten

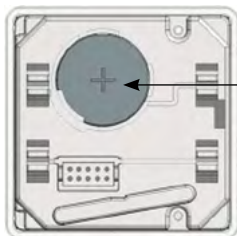

Batterie CR2032

**Hinweis:** Die Parameter des Kodierschalters können bei dem commeo Timer BT über die App bei aktiver Bluetooth®-Verbindung konfiguriert werden.

### 3.1. Status-LED

Je nach Betriebszustand signalisiert die Status-LED des comceo Timer BT folgende Zustände:

Status-LED	Beschreibung
● Orange	Die Initialisierungsphase des Gerätes beim Start wird durch eine orangefarbene LED signalisiert. Sie erlischt nach vollständiger Initialisierung.
● blinkt Orange	Eine orangefarben blinkende Status-LED signalisiert, dass die Laufzeit des lokalen Antriebs eingestellt werden muss.
○ blinkt Weiß	Die Uhrzeit und das Datum an dem comceo Timer BT sind noch nicht eingestellt, so dass aktuell eingerichtete Schaltzeiten nicht ausgeführt werden. Eine Synchronisierung erfolgt durch eine aktive Verbindung mit der App.
● Grün (kurz)	Die LED leuchtet grün, wenn ein Fahrbefehl am Gerät (Lokalbedienung bzw. über die Nebentaste) ausgeführt wird.
● Rot (kurz)	Die LED signalisiert mit einem kurzen, roten Aufleuchten einen Fehler beim Ausführen eines Fahrbefehls.
● Rot (dauerhaft)	Die LED signalisiert, dass an dem Gerät ein Notsignal anliegt.
● blinkt Blau	Die LED signalisiert, dass der comceo Timer BT im Servicemodus ist.
● Blau (dauerhaft)	Es besteht eine aktive Verbindung mit einem Bluetooth®-Gerät.

## 4. Montage

### Sicherheitshinweise



**Warnung!**

- Achten Sie darauf, dass die Steuerung nicht im Bereich metallischer Flächen oder magnetischer Felder installiert und betrieben wird. Metallische Flächen oder Glasscheiben mit Metallbeschichtung, die innerhalb der Funkstrecke liegen, können die Reichweite erheblich reduzieren.



**Warnung!**

- Verletzungsgefahr durch Stromschlag.
- Anschluss nur durch eine autorisierte Fachkraft.
- Wird mehr als ein Antrieb über den comemo Timer BT angesteuert, müssen die Antriebe durch Relaissteuerungen entkoppelt werden. Beachten Sie den Schaltstrom des Gerätes.



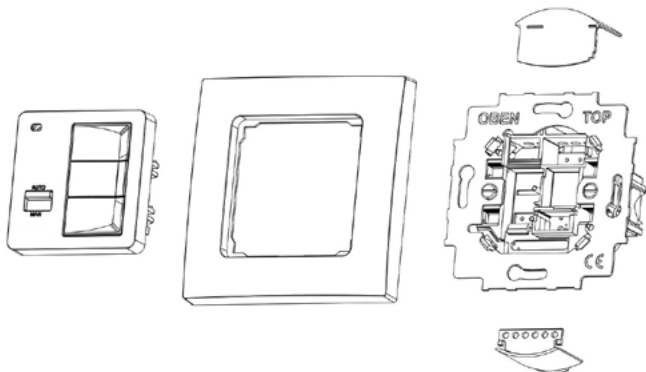

### Montageschritte

1. Schalten Sie die Netzspannung der Kabel in der Anschlussdose spannungsfrei.
2. Entfernen Sie die Schutzkappe(n) am Netzteil.
3. Schließen Sie das Netzteil entsprechend Ihrer Anwendung nach den folgenden Anschlussschemata an.
4. Setzen Sie anschließend die Schutzkappe(n) wieder auf das Netzteil.
5. Befestigen Sie das Netzteil in der Dose.
6. Batterie CR2032 an der Rückseite des Bedienteils einsetzen. (Batterie dient nur der Pufferung der Uhrzeit während eines Spannungsausfalls.)
7. Setzen Sie das Bedienteil in den Blendrahmen und stecken Sie es in das Netzteil.
8. Schalten Sie die Netzspannung in der Anschlussdose ein.

## 5. Anschluss- und Betriebsarten

Folgende Betriebsarten mit der App sind möglich:

- Betrieb mit einem angeschlossenen Antrieb
- Betrieb mit einem commeo-Handsender und einem angeschlossenen Antrieb
- Betrieb mit einem commeo-Handsender, einer Sensorik und einem angeschlossenen Antrieb
- Betrieb mit weiteren commeo RC-Empfängern
- Betrieb über Nebenstellen

### 5.1. Betrieb mit einem angeschlossenen Antrieb

Die Bedienung erfolgt über

- die App bei aktiver Bluetooth®-Verbindung
- oder
- direkt über die Schalter **AUF/AB/STOPP** an dem commeo Timer BT
- oder
- über einen externen Jalousietaster und die Nebenstelleneingänge

**Hinweis:** Der Ausgang ist potentialfrei. Schaltspannung 230 V DC (direkt durch Drahtbrücke) oder 24 V DC (für SMI-LoVo, Trafo erforderlich).

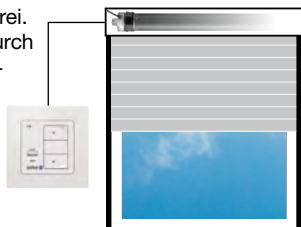

Anschluss  
230-V-Antrieb

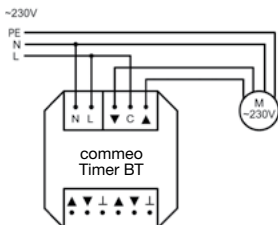

Anschluss  
24-V-SMI-Antrieb

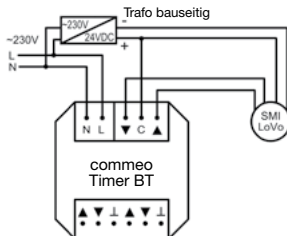

### 5.2. Betrieb mit Handsender und einem angeschlossenen Antrieb

Der Betrieb erfolgt wie bei 5.1. Zusätzlich kann auch mit einem comemo-Handsender der angeschlossene Antrieb bedient werden.

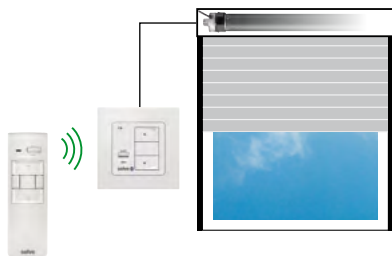

### 5.3. Betrieb mit Handsender, Sensorik UND einem angeschlossenen Antrieb

Der Betrieb erfolgt wie bei 5.1. Zusätzlich kann auch mit einem comemo-Handsender der angeschlossene Antrieb bedient werden und eine Sensorik kann Wetterzustände senden.



### 5.4. Betrieb mit commeo-Empfängern/-Antrieben

Mit der App können Schaltzeiten für bis zu 8 commeo-Empfänger (Antriebe, Receive, Adapter Plug) in dem commeo Timer BT eingerichtet werden.

Insgesamt können 32 Schaltzeiten auf diese 8 Geräte individuell verteilt werden.

Handsender, die direkt mit dem Empfänger verbunden sind, wirken nur auf den leitungsgebundenen Antrieb.

Schaltbefehle **AUF**, **AB** und **STOPP** können wahlweise nur auf den leitungsgebundenen Antrieb wirken oder auf den leitungsgebundenen Antrieb und alle eingelernten RC-Empfänger.

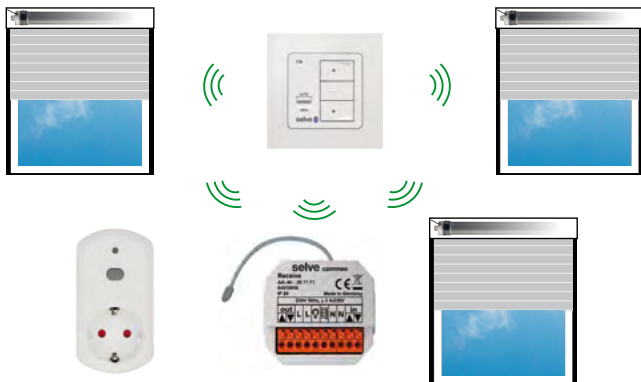

### 5.5. Anschluss als Gruppensteuergerät

Wird der commeo Timer BT als Gruppensteuergerät eingesetzt, dient der potentialfreie Ausgang des Gerätes als Steuersignal für weitere Antriebssteuergeräte.

Der folgende Anschlussplan zeigt den Anschluss mehrerer commeo Control an den commeo Timer BT.

**Hinweis:** Die Nebenstellen des commeo Timer BT sind mit den SELVE-Geräten i-Control, i-Timer Plus, i-R Control kompatibel.

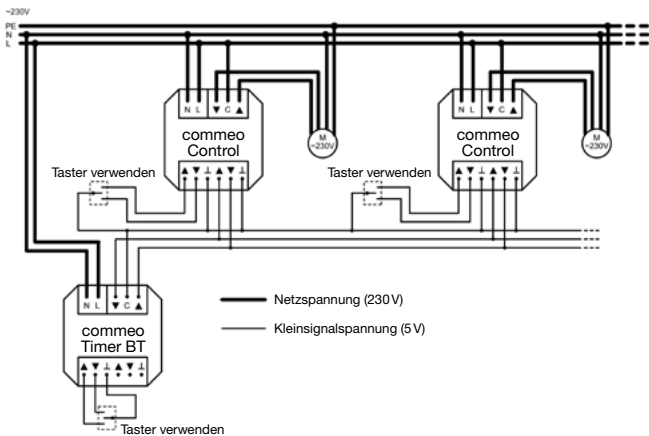

## 5.6. Inbetriebnahme







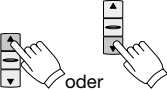

Für den leitungsgebundenen Motor, der an dem commeo Timer BT angeschlossen ist, muss die Laufzeit eingestellt werden.

**Hinweis:** Die Nebenstelleneingänge sind erst aktiviert, wenn die Laufzeit eingestellt ist. Die Laufzeit wird über die **AUF/AB**-Tasten eingestellt.

### 5.6.1. Laufzeiteinstellung

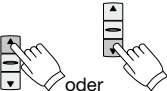
Eine einmalige Fahrtunterbrechung bei Auf- und Abfahrten, sowie eine orange blinkende Status-LED signalisieren die Einstellung der Laufzeit.

**Hinweis:** Die Laufzeitberechnung beim commeo Timer BT muss ohne Spannungsunterbrechung durchgeführt werden. Wird die Spannung während der Einstellung unterbrochen, muss mit dem ersten Schritt neu gestartet werden!

Bedienung	Fahrt
 <p>oder</p>	 <p>Den Behang mit der <b>AUF</b>- oder <b>AB</b>-Taste an den <b>unteren</b> Endpunkt fahren.</p>
 <p>3 s</p>	 <p>Für 3 Sekunden die <b>STOPP</b>-Taste drücken, um den unteren Endpunkt zu speichern.</p>
 <p>oder</p>	 <p>Den <b>oberen</b> Endpunkt anfahren.</p>
 <p>3 s</p>	 <p>Für 3 Sekunden die <b>STOPP</b>-Taste drücken, um den oberen Endpunkt zu speichern. Probefahrt durchführen</p>

**Hinweis:** Alternativ kann die Laufzeiteinstellung auch über einen commeo-Sender im **SELECT**-Modus oder über die App in der Geräteverwaltung erfolgen.

### 5.6.2. Laufzeit neu einstellen

Eine bereits eingerichtete Laufzeit kann direkt am comemo Timer BT gelöscht und neu eingestellt werden.

Das Löschen der eingerichteten Laufzeit kann über den Service-Modus des comemo Timer BT erfolgen:

#### Bedienung

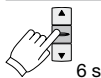

Drücken Sie die **STOPP**-Taste für 6 Sekunden und lassen Sie diese nach der Zeit los.

Der comemo Timer BT wechselt in den Service-Modus, signalisiert durch ein blaues Blinken der Status-LED.



Drücken Sie erneut die **STOPP**-Taste für 9 Sekunden und lassen Sie diese nach der Zeit los, um die Laufzeit zu löschen und die Laufzeiteinstellung neu zu starten.

Die Status-LED blinkt orange und signalisiert das erneute Einstellen der Laufzeit (siehe 5.6.1.).

### 5.6.3. Reset

Das Zurücksetzen des comemo Timer BT auf Werkszustand kann ebenfalls über den Service-Modus des comemo Timer BT erfolgen:

#### Bedienung

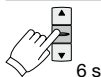

Drücken Sie die **STOPP**-Taste für 6 Sekunden und lassen Sie diese nach der Zeit los.

Der comemo Timer BT wechselt in den Service-Modus, signalisiert durch ein blaues Blinken der Status-LED.

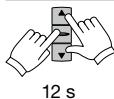

Drücken Sie erneut die **AUF**, **AB**- und **STOPP**-Taste gleichzeitig für 12 Sekunden, um den Werkszustand herbeizuführen.

Die Status-LED signalisiert den durchgeführten Werksreset mit einer roten Status-LED für 3 Sekunden, danach wechselt er automatisch in die Laufzeiteinstellung.

## 6. Funktions-/Begriffserklärungen

### Lokale Bedienung

Unter einer lokalen Bedienung versteht man die manuelle Bedienung von Antrieben direkt durch den Anwender. Die lokale Bedienung erfolgt direkt an dem commeo Timer BT oder auch über die erweiterte, lokale Nebenstelle. Eine lokale Bedienung ist sowohl im manuellen, als auch automatischen Betrieb des Antriebs möglich.

- Standard Fahrkommandos: **AUF, STOPP, AB**
- Anfahren der Zwischenposition 1 (Doppeltipp **AB**)
- Anfahren der Zwischenposition 2/Wendeposition (Doppeltipp **AUF**)

### Gruppenbedienung

Unter der Gruppenbedienung versteht man eine Ansteuerung der Antriebe über automatische Signale (z. B. Schaltzeiten, Sensorkommandos etc.). Weiterhin können Gruppenbedienungen über die Gruppennebenstelleneingänge ausgelöst werden. Der Unterschied zur lokalen Bedienung ist, dass die Gruppenbedienung nur im automatischen Betrieb des Antriebs durchgeführt wird.

### Manuell-/Automatik Schiebeschalter

Der Schiebeschalter erlaubt das Umschalten zwischen den manuellen und Automatikbetrieb. In der Schiebeschalterstellung **MAN** werden nur manuelle Fahrbefehle ausgeführt (z. B. **AUF, STOPP, AB** per Tastendruck am Gerät, per Funk oder per App).

### Notsignal

Ein Notsignal liegt vor, wenn an der Nebenstelle (Lokal- oder Gruppeneingang) ein dauerhaftes Schaltsignal länger als 5 Sekunden anliegt. Ein anliegendes Notsignal wird über die Status-LED signalisiert und kann über die Einstellung ein- bzw. ausgeschaltet werden.

### Rollladen-, Jalousiebedienung

Die Einstellung Rollladen-/Jalousiebetrieb erlaubt das wahlweise Zuschalten eines Tippbetriebs, um eine genaue Positionierung der Lamellen bei Jalousien zu ermöglichen. Wird die Jalousiebedienung gewählt, so findet in den ersten 0,5 Sekunden die Erkennung eines möglichen Doppeltipps für das Anfahren der eingestellten Zwischenpositionen statt. Darauf folgt für eine Sekunde der Tippbetrieb in Fahrtrichtung, bevor nach 1 Sekunde die Selbsthaltung beginnt.









### 6.1. Zwischenposition 1

Die Zwischenposition 1 ist eine frei einstellbare Position, die durch ein Doppeltipp auf der **AB**-Taste aufgerufen wird.

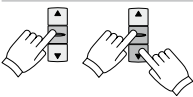
**Hinweis:** Für ein korrektes Anfahren der Zwischenposition 1 muss die Laufzeit des Behangs korrekt eingestellt werden!

#### Einstellen der Zwischenposition 1

Bedienung	Fahrt
	 <p data-bbox="479 382 897 433">Antrieb mit der <b>AUF</b>-Taste in die obere Endlage fahren.</p>
 <p data-bbox="199 645 246 666">&gt;3 s</p>	 <p data-bbox="479 513 940 688"><b>STOPP</b>-Taste drücken und anschließend zusätzlich die <b>AB</b>-Taste drücken. Beide gedrückt halten. Nach 3 Sekunden beginnt die Programmierfahrt. Die Position bei gehaltener <b>STOPP</b>-Taste mit der <b>AB</b>- und <b>AUF</b>-Taste einstellen.</p>
	 <p data-bbox="479 703 940 761">Loslassen der <b>STOPP</b>-Taste speichert die Position.</p>







## 6.2. Zwischenposition 2/Wendeposition

Im Rollladenbetrieb ist die Zwischenposition 2 eine frei einstellbare Position, die durch ein Doppeltipp auf der **AUF**-Taste aufgerufen wird.

Wird der commeo Timer BT im Profil *Jalousie* betrieben, so wird diese Position als Wendeposition interpretiert. Die Wendung ist der Abstand zwischen der unteren Endlage und der hier eingestellten Position. Dieser Abstand wird als Wendung interpretiert und beim Aufruf der Zwischenposition 1 in Gegenrichtung angehängen. Diese Möglichkeit sorgt für eine automatische Lamellenstellung bei Aufruf der Zwischenposition 1.

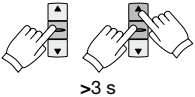
**Hinweis:** Für ein korrektes Anfahren der Zwischenposition 2/Wendeposition muss die Laufzeit des Behangs korrekt eingestellt werden!

### Einstellen der Zwischenposition 2/Wendeposition

Bedienung	Fahrt
	 <p>Antrieb mit der <b>AB</b>-Taste in die untere Endlage fahren.</p>
	 <p><b>STOPP</b>-Taste drücken und anschließend zusätzlich die <b>AUF</b>-Taste drücken. Beide gedrückt halten. Nach 3 Sekunden beginnt die Programmierfahrt. Die Position bei gehaltener <b>STOPP</b>-Taste mit der <b>AUF</b>- und <b>AB</b>-Taste einstellen.</p>
	 <p>Loslassen der <b>STOPP</b>-Taste speichert die Position.</p>

## 7. SELVE-commeo-Funk

Der commeo Timer BT empfängt Funksignale auf der Funkfrequenz 868,1 MHz. Bei commeo handelt es sich um ein bidirektionales Funksystem bei dem sowohl Daten im Empfänger wie auch im Sender gespeichert werden. Dies ermöglicht eine Rückmeldung vom Empfänger zum Sender.

### 7.1. commeo-Inbetriebnahme

Die commeo-Inbetriebnahme ist nur mit commeo-Sendern möglich. Um Einstellungen im Empfänger vornehmen zu können, muss der Empfänger mit einem Sender im **SELECT**-Modus ausgewählt werden. Im **SELECT**-Modus besteht immer nur eine Verbindung zu einem ausgewählten Empfänger. Nur dieser kann gefahren und eingestellt werden.

#### 7.1.1. Lernbereitschaft im Empfänger aktivieren

##### Alternatives Herbeiführen der Lernbereitschaft



>6 s

Für 6 Sekunden die **STOPP**-Taste drücken. Mit dem Wechsel in den Service-Modus blinkt die Status-LED blau und die Lernbereitschaft ist für 4 Minuten aktiv. Der Service-Modus wird nach 1 Minute automatisch, oder mit nochmaligem Drücken und Loslassen der **STOPP**-Taste nach 6 Sekunden vorzeitig, verlassen.

DE

### 7.2. Sender einlernen/auslernen

Für das Ein- bzw. Auslernen muss sich der commeo-Sender im **SELECT**-Modus befinden und der entsprechende commeo Timer BT selektiert sein.

Beim Einlernen von neuen Sendern ist darauf zu achten, dass die Lernbereitschaft des commeo Timer BT aktiv ist.

### 7.2.1. Empfänger suchen/selektieren



Drücken Sie für 3 Sekunden die **SELECT**-Taste des entsprechenden commeo-Senders, der im Empfänger ein- bzw. ausgelernt werden soll. Durch das Drücken wird der **SELECT**-Modus gestartet und der commeo-Sender sucht selbstständig alle in Reichweite befindlichen Empfänger, die in der Lernbereitschaft sind. Während des Suchlaufs blinkt die Status-LED des Senders schnell orange.

- **Rot** Wird während des Suchlaufs kein Empfänger gefunden, wird dies mit einer roten LED am commeo-Sender signalisiert und der **SELECT**-Modus direkt verlassen.
- **Grün** Werden ein oder mehrere Empfänger gefunden, wird dies mit einer grünen LED am Sender quittiert. Daraufhin wird der **SELECT**-Modus durch ein langsames, orangefarbenes Blinken der Status-LED angezeigt und der Sender selektiert automatisch den ersten, gefundenen Empfänger.



Durch das mehrfache, kurze Betätigen der **SELECT**-Taste am commeo-Sender werden nacheinander alle gefundenen Empfänger einzeln selektiert (siehe folgende Grafik). Der aktuell selektierte Empfänger zeigt sich dabei durch eine kurze Bestätigungsfahrt. Wählen Sie den Empfänger aus, den Sie mit dem commeo-Sender verbinden bzw. im Sender auslernen wollen.

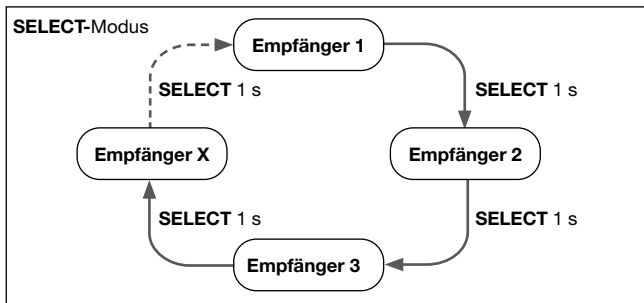

### 7.2.2. Sender einlernen/auslernen

Um einen Sender ein- oder auszulernen, den gewünschten Kanal wählen und die **PROG**-Taste für 1 Sekunde drücken. Ein grünes Aufleuchten der Status-LED bedeutet, dass der Sender eingelernt wurde. Ein rotes Aufleuchten bedeutet, dass der Sender ausgelernt wurde.

PROG



1 s



Status-LED Sender = grün → Sender eingelernt



Status-LED Sender = rot → Sender ausgelernt

### 7.2.3. SELECT-Modus verlassen



3 s

Durch das erneute Drücken der **SELECT**-Taste für 3 Sekunden verlassen Sie den **SELECT**-Modus. Die LED des commeo-Senders hört auf zu blinken und der Sender ist für die normale Bedienung wieder bereit.

Wenn Sie den **SELECT**-Modus nicht verlassen, sorgt der Sender nach 2 Minuten selbstständig für das Verlassen des **SELECT**-Modus, sodass Sie zum späteren Zeitpunkt den Sender direkt nutzen können.

### 7.3. Sendertabelle im Empfänger löschen

Sollten Sie nicht mehr vorhandene Sender im commeo Timer BT eingelernt haben, können Sie die gesamte Senderliste aus dem Empfänger löschen. Hierzu muss sich der commeo Sender im **SELECT**-Modus befinden und der entsprechende commeo Timer BT ausgewählt sein.

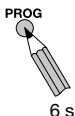

Um die Sendertabelle im Empfänger zu löschen, die **PROG**-Taste am Sender für 6 Sekunden drücken. Alle Sender, die im Empfänger eingelernt sind, werden gelöscht. Der Empfänger wird aus dem Sender ausgelernt.

**Hinweis: Führt bei weiteren eingelernten Sendern zur Fehlermeldung!**

Wird im Betriebsmodus dieser Empfänger über einen noch eingelernten Sender gefahren, bekommt der Sender keine Rückantwort mehr und quittiert dieses mit einer Fehlermeldung.

Waren weitere commeo Sender in dem commeo Timer BT eingelernt, so erhalten Sie nun bei Betätigen des jeweiligen Senders eine fehlerhafte Rückmeldung (rote LED). Um dies zu beheben, müssen Sie den Empfänger aus den entsprechenden Sendern ebenfalls löschen!

## 8. Bluetooth®

Eine aktive Bluetooth®-Verbindung zwischen dem Smart-Gerät und dem comemo Timer BT wird über eine blaue Status-LED am comemo Timer BT signalisiert!

### 8.1. Bluetooth®-Pairing

**Hinweis:** Es können beliebig viele Geräte mit dem comemo Timer BT gekoppelt werden. Nur 1 Gerät kann jedoch aktiv jeweils verbunden sein.

#### Pairing-Vorgang

##### Bedienung



Die App *SELVE comemo Timer* starten.



Auf der Startseite (Timerliste) den + Button drücken um das Pairing vorzubereiten.



6 s

**STOPP**-Taste des comemo Timer BT für 6 Sekunden drücken, um in den Service-Modus zu wechseln. Der Service-Modus wird durch eine blau blinkende Status-LED am Gerät signalisiert.



Die App sucht selbstständig den comemo Timer BT, stellt die erste Verbindung her und fügt ihn bei einem erfolgreichen Pairing in die Timerliste hinzu. Der gefundene comemo Timer BT steht nun der App zur Verfügung.

## 8.2. Bluetooth®-Verbindungen löschen

Falls notwendig, können alle aufgebauten Bluetooth®-Verbindungen gelöscht werden.

- Bei vergessenem Passwort der Zugangskontrolle
- Aus Sicherheitsgründen, wenn Smart-Geräte nicht länger zur Verfügung stehen (verlorene oder defekte Geräte)

**Hinweis:** Alle noch vorhandenen Smart-Geräte können ab diesem Zeitpunkt sich nicht länger mit dem entsprechenden comemo Timer BT verbinden.

**Hinweis:** Gespeicherte Schaltzeiten werden nicht gelöscht.

### Bedienung



6 s

**STOPP**-Taste des comemo Timer BT für 6 Sekunden drücken, um in den Service-Modus zu wechseln. Der Service-Modus wird durch eine blau blinkende Status-LED am Gerät signalisiert.



12 s

**STOPP**-Taste erneut drücken, diesmal für 12 Sekunden. Die Bluetooth®-Verbindungen und die Zugangskontrolle sind nun gelöscht. Die Status-LED signalisiert dies zuerst mit einer grünen Status-LED für 3 Sekunden und danach mit einer blau blinkende Status-LED (Service-Modus).

**Hinweis:** Für einen erneuten Pairing-Vorgang muss zuerst in der App der comemo Timer BT gelöscht werden.



### 8.3. Einstellung Uhrzeit/Datum

Für die Ausführung der eingerichteten Schaltzeiten benötigt der comceo Timer BT die aktuellen Zeitangaben. Solange keine Zeitangaben nach Start des Gerätes vorliegen blinkt die Status-LED weiß.

Mit dem ersten Verbindungsaufbau über die App wird der comceo Timer BT automatisch mit der Systemzeit des Smart-Gerätes synchronisiert. Weitere Synchronisierungsmöglichkeiten und Zeiteinstellungen können über die App vorgenommen werden.

**Hinweis:** Bei Spannungsausfall sorgt die auf der Rückseite des Bedienteils installierte Batterie für die Uhrzeitpufferung.

## 9. Entsorgung

Der comimeo Timer BT enthält elektrische Bauteile, die als Elektronikschrott entsorgt werden müssen.

Den comimeo Timer BT nicht im Hausmüll entsorgen!

Zur Entsorgung des comimeo Timer BT sind die Gesetze und Normen des Landes einzuhalten. Den comimeo Timer BT über die örtlichen Sammelstellen für Elektronik-Altgeräte entsorgen.



## 10. Technische Daten

Nennspannung:	230–240 V AC/50 Hz
Leistungsaufnahme:	<1,4 W
Schaltstrom:	max. 5 A/250 V AC bei $\cos \varphi = 1$
Schutzart:	IP 20
Schutzklasse:	II nach bestimmungsgemäßer Montage
Zulässige Umgebungstemperatur:	0 bis +55 °C
Funkfrequenz:	868,1 (comimeo)
Max. Sendeleistung:	10 mW (comimeo und Bluetooth®)
Max. Funkreichweite:	im Gebäude bis zu 15 m, im freien Feld bis zu 150 m
Bluetooth®-Reichweite:	typ. Reichweite bis zu 10 m innerhalb des Raumes
Bluetooth®-Version:	4.2 Low Energy
Montageart:	Unterputz Ø 58 mm Wandeinbau

Technische Änderungen vorbehalten.

### 11. Allgemeine Konformitätserklärung

Hiermit erklärt die Firma SELVE GmbH & Co. KG, dass sich der commeo Timer BT in Übereinstimmung mit den grundlegenden Anforderungen und den anderen relevanten Vorschriften der Richtlinien RED 2014/53/EU befindet. Die Konformitätserklärung ist einsehbar unter [www.selve.de](http://www.selve.de).



### 12. Hinweise für die Fehlersuche

Störung	Ursache	Beseitigung
Antrieb läuft nicht	Falscher Anschluss	Anschluss prüfen
Antrieb läuft in die falsche Richtung	Falscher Anschluss	Drähte ▲ und ▼ am Netzteil tauschen
Der commeo Timer BT führt die lokalen Befehle über die Tasten bzw. der Nebenstellen nicht aus	Notsignal steht an	Notsignal abwarten oder beseitigen
	Laufzeit nicht eingestellt	Laufzeit neu einstellen
Der commeo Timer BT führt die Gruppenbefehle der Nebenstellen nicht aus	Notsignal steht an	Notsignal abwarten oder beseitigen
	Laufzeit nicht eingestellt	Laufzeit neu einstellen
	Der commeo Timer BT steht auf Handbetrieb	Bringen Sie den commeo Timer BT in den Automatikbetrieb
Der commeo Timer BT führt manuelle Funkbefehle nicht aus	Sender nicht eingelernt	Sender einlernen
	Notsignal steht an	Notsignal abwarten oder beseitigen

### 13. SELVE-Service-Hotline

- Hotline: Telefon 02351 925-299
- Download der Bedienungsanleitungen unter [www.selve.de](http://www.selve.de) oder QR-Scan



**IMPORTANT:**

Read this operating instruction before initial operation. Observe the safety instructions. SELVE is not liable for changes to the norms and standards after publication of this operating instruction.

<b>1. Safety instructions .....</b>	<b>30</b>
<b>2. General .....</b>	<b>31</b>
<b>2.1. Designated use .....</b>	<b>31</b>
<b>3. Explanation of displays and buttons .....</b>	<b>32</b>
<b>3.1. Status LED .....</b>	<b>33</b>
<b>4. Installation .....</b>	<b>34</b>
<b>5. Connection and operating types .....</b>	<b>36</b>
<b>5.1. Operation with a connected motor .....</b>	<b>36</b>
<b>5.2. Operation with hand-held transmitter         and a connected motor .....</b>	<b>37</b>
<b>5.3. Operation with hand-held transmitter, sensor         AND a connected motor .....</b>	<b>37</b>
<b>5.4. Operation with comneo receiver/motors .....</b>	<b>38</b>
<b>5.5. Connection as a group controller .....</b>	<b>39</b>
<b>5.6. Initial operation .....</b>	<b>40</b>
<b>5.6.1. Runtime setting .....</b>	<b>40</b>
<b>5.6.2. Reset runtime .....</b>	<b>41</b>
<b>5.6.3. Reset .....</b>	<b>41</b>
<b>6. Explanation of functions/terms used .....</b>	<b>42</b>
<b>6.1. Intermediate position 1 .....</b>	<b>43</b>
<b>6.2. Intermediate position 2/tilt position .....</b>	<b>44</b>
<b>7. SELVE comneo radio .....</b>	<b>45</b>
<b>7.1. comneo initial operation .....</b>	<b>45</b>
<b>7.1.1. Activate the readiness to learn in the receiver ...</b>	<b>45</b>
<b>7.2. Programming/deleting transmitters .....</b>	<b>45</b>
<b>7.2.1. Search/select the receiver .....</b>	<b>46</b>
<b>7.2.2. Programming/deleting transmitters .....</b>	<b>47</b>
<b>7.2.3. Exit SELECT mode .....</b>	<b>47</b>
<b>7.3. Delete transmitter table in the receiver .....</b>	<b>48</b>

<b>8. Bluetooth®</b> .....	<b>49</b>
<b>8.1. Bluetooth® pairing</b> .....	<b>49</b>
<b>8.2. Delete Bluetooth® connection</b> .....	<b>50</b>
<b>8.3. Setting of time/date</b> .....	<b>51</b>
<b>9. Disposal</b> .....	<b>52</b>
<b>10. Technical data</b> .....	<b>52</b>
<b>11. General declaration of conformity</b> .....	<b>53</b>
<b>12. Troubleshooting</b> .....	<b>53</b>
<b>13. SELVE Service Hotline</b> .....	<b>53</b>

## 1. Safety instructions



**Warning!**

- Risk of injury through an electric shock.
- Terminal connections to a 230 V network must be made by an authorised electrician.



**Warning!**

- Before starting the mounting de-energize the pluggable cable.
- Ensure that the device cannot be accidentally switched on.
- The provisions of the local public utilities and stipulations for wet and damp rooms in accordance with VDE 100 must be observed when the system is connected.
- Use in dry rooms only.
- For use with unmodified original SELVE parts only.
- Keep persons away from the systems operating range.
- Keep children away from controls.
- Always observe country-specific regulations.
- Do not use defective or damaged devices.
- Do not open the housing of the device. The opening of the device bears the risk of an electric shock.
- Technical data of the device need to be observed.
- Do not connect any devices which unattended switching on may result in a fire or damage.
- If the system is controlled by one or more devices, the system operating range must be visible during operation.
- Only cables with sufficient electric strength may be used to connect control cables (protective low voltages).

## 2. General

The commeo Timer BT is a flush mounted time switch with diverse functions.

- The commeo Timer BT controls a connected motor directly with the **UP**, **DOWN** and **STOP** buttons.
- The commeo Timer BT und damit der angeschlossene Antrieb, kann außerdem über die and thereby the connected motor can also be operated via the *SELVE commeo Timer* app (iOS and android) when the Bluetooth® connection is activate. The app also administers the individual switching times.
- The integrated, bidirectional commeo radio technology enables the operation with every commeo radio transmitter (hand-held transmitter or sensor) additionally.

**Note:** The compatibility of the different devices (mobile phones, tablets) with the app and the commeo Timer BT is only guaranteed when the *SELVE commeo Timer* app was downloaded from the corresponding app store (android or iOS) and was installed. The Bluetooth® standard is at least Bluetooth® Low Energy (BLE) 4.2.

**Note:** The location service in the smart device has to be activated!

### 2.1. Designated use

The commeo Timer BT may only be used for controlling roller shutter and sun protection systems.

- Please note that radio sets cannot be operated in areas with increased risk of interference (e.g. hospitals, airports).
- The remote control is only permitted for equipment and systems with which a malfunction in the hand-held transmitter or receiver does not present a risk to persons, animals or objects, or this risk is covered by other safety devices.
- The operator does not enjoy any protection from disturbances by other remote signalling equipment and terminal equipment (for example, also by radio sets operated in the same frequency range in accordance with regulations).

### 3. Explanation of displays and buttons

Front view

Status LED

Manual/automatic  
sliding switch

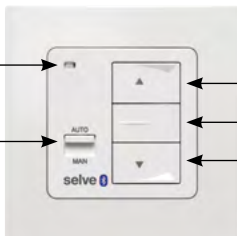

UP button

STOP button

DOWN button

View from behind

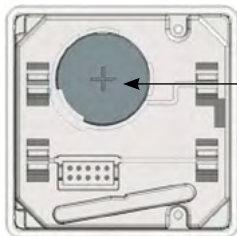

Battery CR2032

**Note:** The parameters of the coding switch at the comneo Timer BT can be configured via the app with active Bluetooth® connection.



### 3.1. Status LED

Depending on the operating status the status LED of the commeo Timer BT signalizes the following situations:

Status LED	Description
● orange	The initialization phase of the device when starting will be signalized by an orange coloured LED. It goes out after complete initialization.
● flashes orange	An orange coloured flashing status LED signalizes that the runtime of the local motor has to be set.
○ flashes white	The time and the date at the commeo Timer BT are not set yet so that currently set switching times are not executed. Synchronization can be done by an active connection with the app.
● green (short)	The LED flashes green when a moving command on the device (local operation or rather via the extensions) has to be executed.
● red (short)	The LED signalizes with a short, red light up an error while executing the moving command.
● red (permanently)	The LED signalizes that there is an emergency signal at the device.
● flashes blue	The LED signalizes that the commeo Timer BT is in service mode.
● blue (permanently)	There is an active connection with a Bluetooth® device.

## 4. Installation

### Safety instructions



**Warning!**

- Ensure that the controls are not installed and operated in the vicinity of metal surfaces or magnetic fields. Metal surfaces or panes of glass with a metallisation within the transmission path can reduce the range considerably.



**Warning!**

- Risk of injury through an electric shock.
- Terminal connections must be carried out by an authorised electrician.
- If more than one motor is being controlled via the comneo Timer BT, the motors must be decoupled by relay controls. The switched current of the device must be observed at all times.

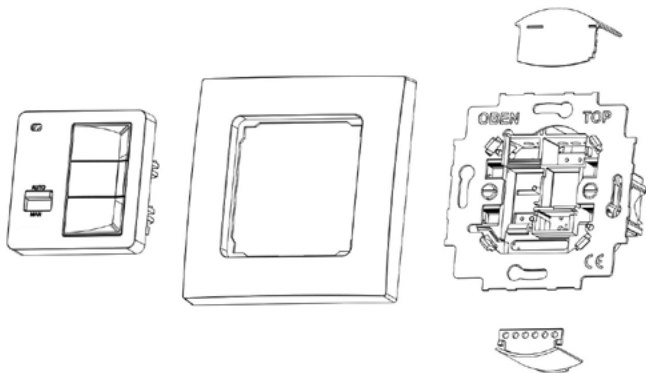

### Installation steps

1. Switch off the voltage of the cables in the junction box.
2. Remove the protective caps at the power supply unit.
3. Connect the power supply unit according to your application according to the following connection diagram.
4. Put the protective caps back on the power supply unit.
5. Fix the power supply unit in the box.
6. Insert the battery CR2032 on the backside of the operating device. (The battery is only used for the buffering of the time during a power failure.)
7. Put the operating device in the frame and plug it into the power supply unit.
8. Switch on the voltage in the junction box.

## 5. Connection and operating types

The following operating types with the app are possible:

- Operation with a connected motor
- Operation with a commeo hand-held transmitter and a connected motor
- Operation with a commeo hand-held transmitter, a sensor and a connected motor
- Operation with other commeo RC receivers
- Operation via extensions

### 5.1. Operation with a connected motor

The operation can be made via

- the app at active Bluetooth® connection
- or
- directly via the buttons **UP/DOWN/STOP** at the commeo Timer BT
- or
- via an external blind button and the extension inputs

**Note:** The output is potential-free.  
Switching voltage 230 V DC (directly through wire bridge) or 24 V DC (for SMI LoVo, transformer necessary).

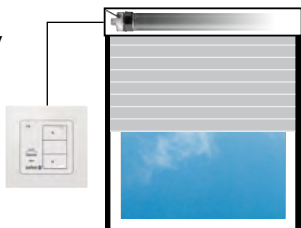

Connection  
230V motor

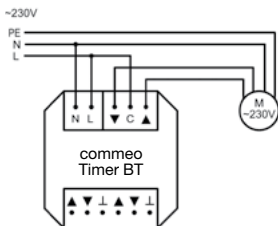

Connection  
24 V SMI motor

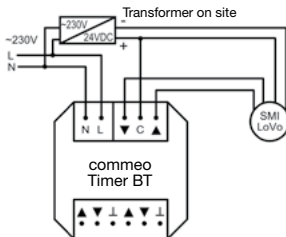

## 5.2. Operation with hand-held transmitter and a connected motor

The operation works as described in 5.1. Additionally the connected motor can also be operated with a comemo hand-held transmitter.

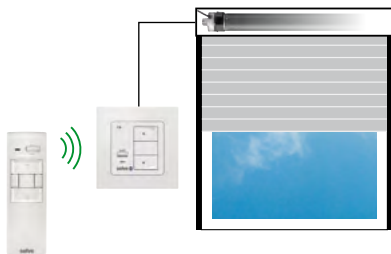

## 5.3. Operation with hand-held transmitter, sensor AND a connected motor

The operation works as described in 5.1. Additionally the connected motor can also be operated with a comemo hand-held transmitter and a sensor can transmit weather conditions.



#### 5.4. Operation with commeo receiver/motors

With the app switching times of up to 8 commeo receivers (motors, receive, adapter plug) can be set in the commeo Timer BT.

In total 32 switching times can be distributed onto these 8 devices individually.

Hand-held transmitters that are directly connected with the receiver will only have an effect on the wired motor.

Switching commands **UP, DOWN, STOP** can selectively only have an effect on the wired motor or on the wired motor and all programmed RC receivers.

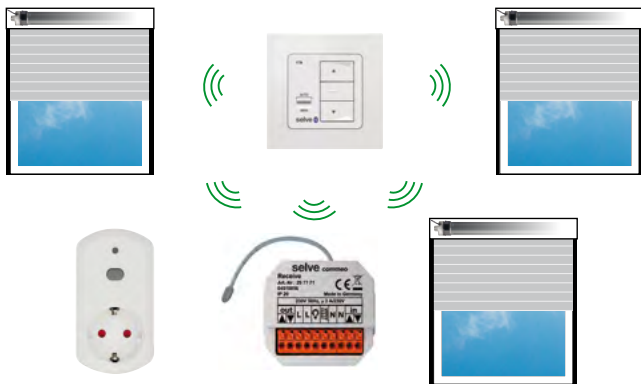

## 5.5. Connection as a group controller

When the commeo Timer BT will be used as a group control device, the exit of the device provides the control signal for further group/ motor control devices.

The following connection diagram shows the connection of various commeo Control to the commeo Timer BT.

**Note:** The extensions of the commeo Timer BT are compatible with the SELVE devices i-Control, i-Timer Plus, i-R Control.

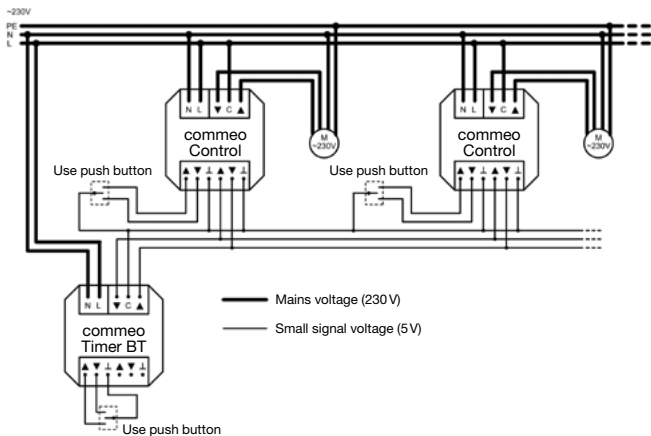

## 5.6. Initial operation







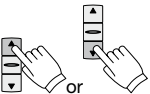

For the connected motor which is connected to the comneo Timer BT, the runtime has to be set.

**Note:** The extension inputs are only activated when the runtime has been set. The runtime will be set with the **UP/DOWN** buttons.

### 5.6.1. Runtime setting

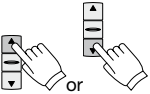
A one-time moving interruption when moving up and down as well as an orange flashing status LED signalize the setting of the runtime.

**Note:** The runtime calculation for the comneo Timer BT must be executed without voltage interruption. When the voltage will be interrupted during the setting, you must start over with the first step!

Operation	Motor
	 <p>Move the blind to the <b>lower</b> end position with the <b>UP</b> or <b>DOWN</b> button.</p>
	 <p>Press the <b>STOP</b> button of the transmitter for 3 seconds to save the lower end limit position.</p>
	 <p>Move to the <b>upper</b> end position.</p>
	 <p>Press the <b>STOP</b> button of the transmitter for 3 seconds to save the upper end limit position. Perform a test run.</p>

**Note:** Alternatively the runtime setting can also be done with a comneo transmitter in the **SELECT** mode or via the app in the device administration.



## 5.6.2. Reset runtime

An already set runtime can be deleted at the commeo Timer BT directly and can be reset.

The deletion of the set runtime can be done via the service mode of the commeo Timer BT.

### Operation

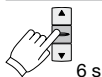

6 s

Push the **STOP** button for 6 seconds and release the button after that time.

The commeo Timer BT shifts into the service mode, signaled by a blue flashing of the status LED.

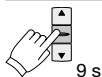

9 s

Push the **STOP** button again for 9 seconds and release the button after that time to delete the runtime and to restart the runtime setting. The status LED flashes orange and signals the new setting of the runtime (see 5.6.1.).

## 5.6.3. Reset

The resetting of the commeo Timer BT into factory state can also be done via the service mode of the commeo Timer BT.

### Operation

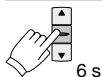

6 s

Push the **STOP** button for 6 seconds and release the button after that time.

The commeo Timer BT shifts into the service mode, signaled by a blue flashing of the status LED.



12 s

Push the **UP**, **DOWN** and **STOP** button at the same time for 12 seconds to bring about the factory state. The status LED signals the executed factory reset with a red status LED for 3 seconds, after that it will automatically shift into the runtime setting.

## 6. Explanation of functions/terms used

### Local operation

Local operation means the manual operation of motors directly by the user. The local operation can be done directly at the comneo Timer BT or also via the extended local extension. A local operation is possible in the manual but also in the automatic service of the motor.

- Standard moving commandos: **UP, STOP, DOWN**
- Moving to the intermediate position 1 (double tap **DOWN**)
- Moving to the intermediate position 2/changing position (double tap **UP**)

### Group operation

Group operation means the control of the motors via automatic signals (e.g. switching times, sensor commandos etc.) Furthermore group operations can be released via the group extension entrances. The difference to the local operation is that the group operation can only be executed in the automatic service of the motor.

### Manual/automatic sliding switch

The sliding switch enables the changeover between the manual and the automatic operation. In the sliding switch position **MAN** only manual moving commands will be executed (e.g. **UP, STOP, DOWN** via push button on the device, via radio or via app).

### Alarm signal

There is an alarm signal when there is a permanent switching signal for longer than 5 seconds at the extension (local or group entrance). An existing alarm signal will be signaled by the status LED and be switched on or rather switched off by the setting.

### Roller shutter/blind operation







The setting roller shutter / blind operation enables the electively connecting of a tap operation in order to allow an exact positioning of the slats of blinds. When the blind operation is selected, the recognition of a possible double tap for the moving of the set intermediate position will take place in the first 0,5 seconds. After that a tap operation in moving direction will take place for 1 second before after 1 second the automatic mode will begin.

### 6.1. Intermediate position 1

The intermediate position 1 is a free settable position which can be called up via a double tap on the **DOWN** button.

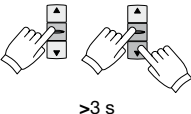
**Note:** For a correct moving to the intermediate position 1 the runtime of the construction must be set correctly!

#### Set intermediate position 1

Operation	Motor	
		Move the motor to the upper end position with the <b>UP</b> button.
		Push the <b>STOP</b> button and then additionally push the <b>DOWN</b> button. Keep both pushed. After 3 seconds, the programming run starts. Set the position with the <b>DOWN</b> and <b>UP</b> buttons while keeping the <b>STOP</b> button pushed.
		Releasing the <b>STOP</b> button will save the position.







## 6.2. Intermediate position 2/tilt position

In roller shutter operation the intermediate position 2 is a free settable position which can be called up via double tap on the **UP** button.

When the comneo Timer BT will be operated in the *blind* profile, this position will be interpreted as changing position. The changing is the distance between the lower end limit position and the here set position. This distance will be interpreted as changing and will be added as opposite direction when calling up the intermediate position 1. This possibility provides an automatic slat setting when calling up intermediate position 1.

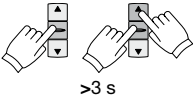
**Note:** For a correct moving to the intermediate position 2/changing position the runtime of the construction must be set correctly!

### Set intermediate position 2/tilt position

Operation	Motor
	 <p>Move the motor to the lower end position with the <b>DOWN</b> button.</p>
 <p>&gt;3 s</p>	 <p>Push the <b>STOP</b> button and then additionally push the <b>UP</b> button. Keep both pushed. After 3 seconds, the programming run starts. Set the position with the <b>UP</b> and <b>DOWN</b> buttons while keeping the <b>STOP</b> button pushed.</p>
	 <p>Releasing the <b>STOP</b> button will save the position.</p>

## 7. SELVE commeo radio

The commeo Timer BT receives radio signals on the radio frequency 868.1 MHz. commeo is a bidirectional radio system that saves data in the receiver as well as the transmitter. This enables a feedback from the receiver to the transmitter.

### 7.1. commeo initial operation

The commeo initial operation is only possible using commeo transmitters. To complete the settings in the receiver, the receiver must be selected with a transmitter in **SELECT** mode. In **SELECT** mode, there is only one connection at a time to a receiver. Only this one can be moved and set.

#### 7.1.1. Activate the readiness to learn in the receiver

##### Alternative induction of the willingness to learn



>6 s

Push the **STOP** button for 6 seconds. With the shift into the service mode, the status LED flashes blue and the willingness to learn will be activated for 4 minutes. The service mode will be left automatically after 1 minute or prematurely by repeated pushing and releasing the **STOP** button for 6 seconds.

### 7.2. Programming/deleting transmitters

For the programming or deprogramming the commeo transmitter has to be in **SELECT** mode and the corresponding commeo Timer BT has to be selected.

When programming new transmitters, you have to make sure that the willingness to learn of the commeo Timer BT is activated.

### 7.2.1. Search/select the receiver

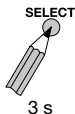

Press the **SELECT** button of the commeo transmitter, which has to be programmed or rather deprogrammed in the receiver, for 3 seconds. The **SELECT** mode is started and the commeo transmitter searches for all receivers which were activated before. During the search, the status LED of the transmitter flashes orange rapidly.

- **Red** In case that no receiver could be found during the search, this will be signalled with a red status LED at the commeo transmitter and the **SELECT** mode is quit.
- **Green** If one or more receivers are found, this is signalled briefly with a green status LED at the transmitter. Afterwards, the **SELECT** mode is displayed by a slow orange flashing of the status LED and the transmitter automatically selects the first receiver which was found.

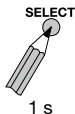

By pressing the **SELECT** button several times for 1 second, the requested receiver can be chosen. The currently chosen rollershutter confirms the command with a short movement (see the following diagram). The selected receiver confirms the selection by a short movement. Select the receiver which you want to connect with the commeo transmitter or rather deprogram of the receiver.

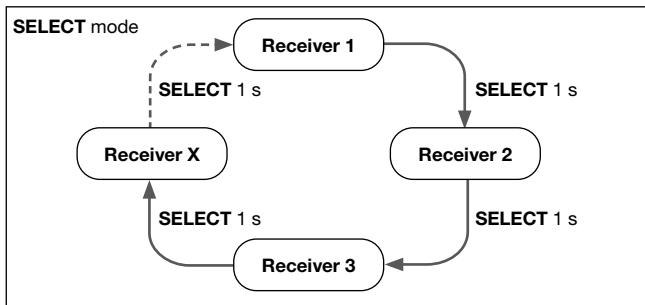

### 7.2.2. Programming/deleting transmitters

To program or deprogram a transmitter, select the desired channel and push the **PROG** button for 1 second. The status LED lights up green to indicate that the transmitter has been programmed. A red light means that the transmitter has been deprogrammed.

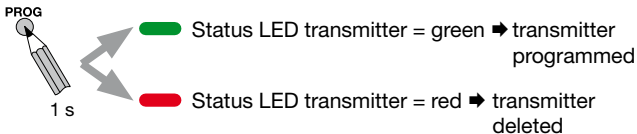

### 7.2.3. Exit SELECT mode

The diagram shows a pencil-shaped transmitter with the button labeled "SELECT" and a "3 s" (3 seconds) duration.

By pushing the **SELECT** button for 3 seconds again, you will leave the **SELECT** mode. The LED of the commeo transmitter will stop flashing and the transmitter is ready for the normal operation.

When you do not leave the **SELECT** mode, the transmitter will ensure the leaving of the **SELECT** mode after 2 minutes automatically so that you can use the transmitter directly at a later time.

### 7.3. Delete transmitter table in the receiver

In case you programmed no longer existing transmitters in the commeo Timer BT, you can delete the complete transmitter list of the receiver. To do so, the commeo transmitter has to be in **SELECT** mode and the corresponding commeo Timer BT has to be selected.

PROG



6 s

To delete the transmitter table in the receiver, push the PROG button on the transmitter for 6 seconds. All transmitters programmed in the receiver are deleted. The receiver is still programmed in the transmitter. The programmed receiver has been cancelled in the transmitter.

**Note: This causes an error message if there are any more programmed receivers!**

If this receiver in operating mode moves over a transmitter which is still programmed, the transmitter will no longer receive a response and will acknowledge this with an error message.

In case further commeo transmitters have been programmed in the commeo Timer BT, you will now receive an incorrect feedback (red LED) when pressing the respective transmitter. In order to fit this, you have to delete the receiver of the corresponding transmitter as well!







## 8. Bluetooth®

An active Bluetooth® connection between the smart device and the commeo Timer BT will be signaled by a blue status LED at the commeo Timer BT.

### 8.1. Bluetooth® pairing

**Note:** Any number of devices can be paired with the commeo Timer BT. However only 1 device can be connected actively.

#### Pairing process

Operation	
	Start the app <i>SELVE commeo Timer</i> .
	Push the + button on the start page (timer list) to prepare the pairing.
 <p>6 s</p>	Push the <b>STOP</b> button of the commeo Timer BT for 6 seconds to switch into the service mode. The service mode will be signaled by a blue flashing status LED at the device.
	The app will search for the commeo Timer BT independently, will establish the first connection and will add it to the timer list in case the pairing was successful. The found commeo Timer BT will now be available for the app.

## 8.2. Delete Bluetooth® connection

If necessary, all established Bluetooth® connections can be deleted.

- When password for the access control was forgotten
- For security reasons, when smart devices are no longer available (lost or defected devices)

**Note:** From this time, all still existing smart devices can longer connect with the corresponding commeo Timer BT.

**Note:** Saved switching times will not be deleted.

### Operation



6 s

Push the **STOP** button of the commeo Timer BT for 6 seconds to switch into the service mode. The service mode will be signalized by a blue flashing status LED at the device.



12 s

Push the **STOP** button again, this time for 12 seconds. The Bluetooth® connection and the access control are now deleted. The status LED will signalize this first with a green status LED for 3 seconds and after that with a blue flashing status LED (service mode).

**Note:** For a new pairing process the commeo Timer BT has to be deleted in the app first.

### 8.3. Setting of time/date

For the execution of the set switching times the commeo Timer BT needs the current time specifications. As long as no time specifications are available after starting the status LED will flash white.

With the first connection establishment via the app the commeo Timer BT will automatically be synchronized with the system time of the smart device. Further synchronization possibilities and time settings can be done with the app.

**Note:** In case of power failure the battery inserted on the back of the operating device will provide the time buffering.

## 9. Disposal

The commeo Timer BT contains electrical components which must be disposed as electronic waste.

Do not dispose the commeo Timer BT in your domestic waste!

To dispose the commeo Timer BT the laws and norms of your country have to be observed. Dispose the commeo Timer BT via your local collection place for electronic old devices.



## 10. Technical data

Nominal voltage: 230–240V AC/50 Hz

Power consumption: <1.4 W

Switched current: max. 5 A/250V AC for  $\cos \varphi = 1$

Safety class: IP 20

Protection class: II provided the device has been properly installed in accordance with the specifications

Permissible

ambient temperature: 0 to +55 °C

Radio frequency: 868.1 (commeo)

Max. transmission

output: 10 mW (commeo and Bluetooth®)

Max. radio range: up to 15 m indoors,  
up to 150 m in the open field

Bluetooth® reach: typical reach up to 10 m inside a room

Bluetooth® version: 4.2 Low Energy

Type of installation: Flush-mounted box Ø 58 mm wall mounting

Subject to change without prior notice!

### 11. General declaration of conformity

SELVE GmbH & CO. KG company, hereby declares that the commeo Timer BT is in conformity with the basic requirements and other relevant provisions of the Directive 2014/53/EU. The declaration of conformity can be looked up at [www.selve.de](http://www.selve.de).



### 12. Troubleshooting

Problem	Cause	Solution
Motor does not work	Electric connection defective	Check the connection
Motor moves in the wrong direction	Electric connection defective	Exchange ▲ and ▼ wires in the power supply unit
The commeo Timer BT does not execute the local commands via the buttons or rather the extensions	Emergency signal is active	Await emergency signal or eliminate
	Runtime not set	Reset the runtime
The commeo Timer BT does not execute the group commands of the extensions	Emergency signal is active	Await emergency signal or eliminate
	Runtime not set	Reset the runtime
	The commeo Timer BT is set to manual mode	Set the commeo Timer BT into the automatic mode
The commeo Timer BT does not execute automatic radio commands	Transmitter is not programmed	Programme transmitter
	Emergency signal is active	Await emergency signal or eliminate

### 13. SELVE Service Hotline

- Hotline: Phone +49 2351 925-299
- Download the operating manuals at [www.selve.de](http://www.selve.de) or QR scan



**IMPORTANT :**

Veuillez lire attentivement le mode d'emploi avant la mise en service du dispositif. Veuillez respecter les consignes de sécurité. Après l'impression de ce mode d'emploi, la responsabilité de SELVE ne peut pas être engagée en ce qui concerne les modifications ultérieures des normes et réglementations.

<b>1. Consignes de sécurité .....</b>	<b>56</b>
<b>2. Remarques générales .....</b>	<b>57</b>
<b>2.1. Domaine d'application .....</b>	<b>57</b>
<b>3. Explication de l'affichages et des boutons .....</b>	<b>58</b>
<b>3.1. Status LED .....</b>	<b>59</b>
<b>4. Montage .....</b>	<b>60</b>
<b>5. Modes de connexion et de fonctionnement .....</b>	<b>62</b>
<b>5.1. Fonctionnement avec</b>	
<b>une motorisation raccordée .....</b>	<b>62</b>
<b>5.2. Fonctionnement avec un émetteur manuel</b>	
<b>et une motorisation raccordée .....</b>	<b>63</b>
<b>5.3. Fonctionnement avec un émetteur manuel,</b>	
<b>un système de capteurs ET une motorisation</b>	
<b>raccordée .....</b>	<b>63</b>
<b>5.4. Fonctionnement avec des</b>	
<b>récepteurs/motorisations commeo .....</b>	<b>64</b>
<b>5.5. Raccordement comme commande de groupe .....</b>	<b>65</b>
<b>5.6. Mise en service .....</b>	<b>66</b>
<b>5.6.1. Réglage de la durée de fonctionnement .....</b>	<b>66</b>
<b>5.6.2. Réinitialisation de la durée</b>	
<b>de fonctionnement .....</b>	<b>67</b>
<b>5.6.3. Reset .....</b>	<b>67</b>
<b>6. Explication des fonctions/termes .....</b>	<b>68</b>
<b>6.1. Position intermédiaire 1 .....</b>	<b>69</b>
<b>6.2. Position intermédiaire 2/Inversion .....</b>	<b>70</b>

7.	Radio commeo SELVE .....	71
7.1.	Mise en service commeo .....	71
7.1.1.	Activer la mémorisation dans le récepteur .....	71
7.2.	Programmer-mémoriser/effacer l'émetteur .....	71
7.2.1.	Rechercher/Sélectionner un récepteur .....	72
7.2.2.	Programmer-mémoriser/effacer l'émetteur .....	73
7.2.3.	Quitter le Mode SELECT .....	73
7.3.	Effacer la liste des émetteurs dans le récepteur .....	74
8.	Bluetooth® .....	75
8.1.	Jumelage Bluetooth® .....	75
8.2.	Supprimer les jumelages Bluetooth® .....	76
8.3.	Réglage de la date et de l'heure .....	77
9.	Élimination .....	78
10.	Caractéristiques techniques .....	78
11.	Déclaration de conformité .....	79
12.	Dépannage et recherche de défauts .....	79
13.	Assistance technique, service d'assistance téléphonique SELVE .....	79

## 1. Consignes de sécurité



**Attention !**



**Attention !**

- Risque d'électrocution.
- Le branchement au secteur de 230 V doit être effectué par un électricien autorisé.
- Avant de procéder au montage, déconnectez les câbles de branchement de l'ensemble de l'installation.
- Prenez les mesures de sécurité nécessaires afin d'éviter toute mise en service involontaire de l'installation.
- Pour le branchement, respectez impérativement les prescriptions des sociétés locales de distribution d'électricité, ainsi que les prescriptions de la norme VDE 0100 concernant les locaux mouillés et humides.
- Utilisez le dispositif seulement dans des locaux secs.
- Utilisez seulement des pièces SELVE d'origine.
- Veillez à ce que personne ne se trouve dans la zone d'opération des installations.
- Tenez les enfants à l'écart des commandes.
- Veillez aux prescriptions spécifiques de votre pays.
- N'utilisez pas d'appareil défectueux ou endommagé.
- N'ouvrez pas le boîtier de l'appareil. L'ouverture de l'appareil présente un risque d'électrocution.
- Tenez compte des caractéristiques techniques de l'appareil.
- Ne raccordez pas d'appareils dont la mise en marche sans surveillance pourrait entraîner un incendie ou des dommages.
- Lorsque l'installation est commandée par un ou plusieurs émetteurs, la zone d'opération de l'installation doit être visible pendant le fonctionnement.
- Pour le raccordement de câbles de commande (basses tensions de protection), seuls les types de câbles à une rigidité diélectrique suffisante doivent être utilisés.



## 2. Remarques générales

Le dispositif commeo Timer BT est un minuteur avec un large éventail de fonctions.

- Le minuteur commeo Timer BT commande directement une motorisation raccordée avec les boutons **HAUT**, **BAS** et **STOP**.
- Le commeo Timer BT et la motorisation raccordée peuvent également être pilotés via l'application *SELVE commeo Timer* (iOS et Android) lorsque la connexion Bluetooth® est active. L'application gère également les temps de commutation individuels.
- La technologie radio bidirectionnelle intégrée commeo permet également de piloter le minuteur de n'importe quel émetteur radio commeo (télécommande et capteurs).

**Remarque :** La compatibilité des différents appareils (téléphones mobiles, tablettes) avec l'application et le commeo Timer BT n'est garantie que si l'application *SELVE commeo Timer* a été téléchargée et installée à partir de l'App Store correspondant à votre système (Android ou iOS). La norme Bluetooth® doit être au moins la norme Bluetooth® Low Energy (BLE) 4.2 (Bluetooth® à basse consommation).

**Remarque :** Le service de localisation sur l'appareil intelligent doit être activé.

### 2.1. Domaine d'application

Le commeo Timer BT ne peut être utilisé que pour commander des volets roulants ou des stores.

- Pour des raisons de sécurité, l'utilisation d'émetteurs est interdite près de lieux sensibles aux perturbations radioélectriques (par exemple hôpitaux, aéroports...).
- La commande à distance pour des appareils ou des installations n'est autorisée que si un dysfonctionnement éventuel de l'émetteur ou du récepteur ne constitue aucun danger pour les personnes, les animaux ou les biens. Le risque en question peut être éliminé par la pose de systèmes de sécurité adaptés.
- L'utilisateur n'est en aucun cas protégé contre les défaillances provoquées par d'autres installations ou équipements avec des commandes à distance.

### 3. Explication de l'affichages et des boutons

Vue de face

LED d'état

Interrupteur coulissant  
Manuel/Auto

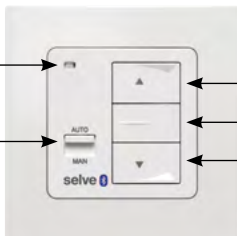

Bouton **HAUT**

Bouton **STOP**

Bouton **BAS**

Vue de derrière

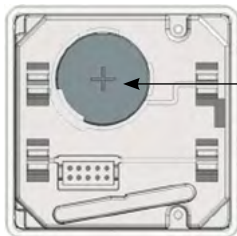

Pile CR2032

**Remarque** : Les paramètres du commutateur de codage peuvent être configurés sur le commo Timer BT via l'application lorsque la connexion Bluetooth® est active.

### 3.1. Status LED

La LED d'état de commeo Timer BT signale les états de fonctionnement suivants :

LED d'état	Description
● orange	La phase d'initialisation de l'appareil au démarrage est indiquée par une LED orange. Elle s'éteint une fois l'initialisation terminée.
● clignote orange	Une LED d'état orange clignotante indique que la durée de fonctionnement du système de motorisation local doit être réglée.
○ clignote blanc	L'heure et la date sur le commeo Timer BT ne sont pas paramétrées de sorte que les temps de commutation de base ne soient pas exécutés. Une synchronisation est réalisée lorsque l'application est connectée.
● vert (signal bref)	La LED s'allume en vert lorsqu'une commande de mouvement est exécutée sur l'appareil (fonctionnement local ou par l'intermédiaire d'un poste secondaire).
● rouge (signal bref)	La LED s'allume brièvement en rouge pour indiquer une erreur lors de l'exécution d'une commande de mouvement.
● rouge (signal prolongé)	La LED indique qu'il y a un signal d'urgence concernant l'appareil.
● clignote bleu	La LED indique que commeo Timer BT est en mode de maintenance.
● bleu (signal bref)	Il y a une connexion active avec un appareil Bluetooth®.

## 4. Montage

### Consignes de sécurité



**Attention !**



**Attention !**

- Veillez à ce que l'émetteur ne soit pas installé ou utilisé à proximité de surfaces métalliques ou de champs magnétiques. Les surfaces métalliques ainsi que les vitrages feuilletés à revêtement métallique qui se trouvent dans le champ d'émission sont susceptibles de perturber la qualité de l'émission et diminuer la portée.
- Risque d'électrocution.
- Seul un électricien autorisé peut effectuer le raccordement.
- Il est nécessaire d'utiliser des commandes par relais pour la connexion de plusieurs moteurs sur un commeo Timer BT. Respectez le courant de commutation de l'appareil.

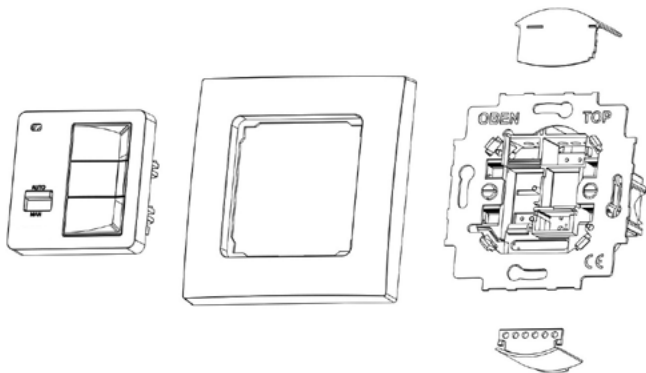

### Etapes de montage

1. Coupez la tension secteur dans les câbles de la boîte de jonction.
2. Enlevez les couvercles de protection au niveau de l'alimentation secteur.
3. Raccordez le bloc d'alimentation en fonction de l'utilisation prévue selon les schémas de raccordement suivants.
4. Remplacez les couvercles de protection sur le socle d'alimentation.
5. Fixez le socle d'alimentation dans le boîtier.
6. Insérez la pile CR2032 à l'arrière du panneau de contrôle. (La pile sert uniquement de mémoire tampon temporelle s'il y a une panne de courant).
7. Placez l'organe de commande dans le cadre et enfichez celui-ci dans le socle d'alimentation.
8. Rétablissez la tension secteur dans la boîte de jonction.

## 5. Modes de connexion et de fonctionnement

Les modes de fonctionnement suivants sont possibles avec l'application :

- Fonctionnement avec une motorisation raccordée
- Fonctionnement avec un émetteur manuel commeo et une motorisation raccordée
- Fonctionnement avec un émetteur manuel, un système de capteurs et une motorisation raccordée
- Fonctionnement avec d'autres récepteurs radiocommandés commeo
- Fonctionnement via des postes secondaires

### 5.1. Fonctionnement avec une motorisation raccordée

L'opération se déroule via

- l'application lorsque la connexion Bluetooth® est active

ou

- directement avec les interrupteurs **HAUT/BAS/STOP** du commeo Timer BT

ou

- via le bouton-poussoir d'un store et les entrées des postes secondaires

**Remarque :** Il s'agit d'une sortie isolée.

Tension de commutation 230V DC (directement par câble Dupont) ou 24V DC (pour SMI-LoVo, transformateur requis).

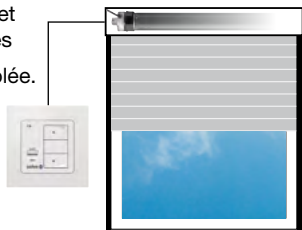

Raccordement à une motorisation 230V

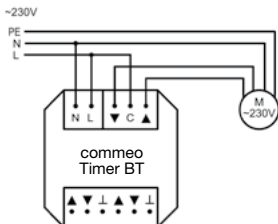

Raccordement à une motorisation SMI 24V

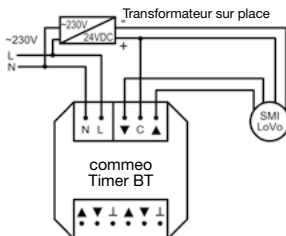

### 5.2. Fonctionnement avec un émetteur manuel et une motorisation raccordée

L'opération est la même qu'au point 5.1. En outre, la motorisation raccordée peut être pilotée avec une télécommande commeo.

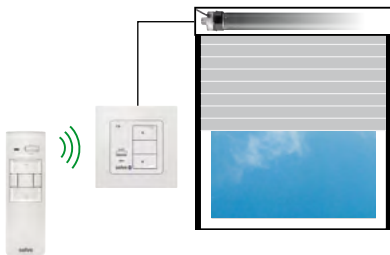

### 5.3. Fonctionnement avec un émetteur manuel, un système de capteurs ET une motorisation raccordée

L'opération est la même qu'au point 5.1. En outre, la motorisation raccordée peut être pilotée avec une télécommande commeo et un système de capteurs peut transmettre les conditions météorologiques.



#### 5.4. Fonctionnement avec des récepteurs/motorisations commeo

L'application permet de configurer les temps de commutation de 8 récepteurs commeo (motorisations, récepteurs, Adapter Plug) dans le commeo Timer BT.

Au total, 32 temps de commutation peuvent être distribués individuellement à ces 8 appareils.

Les émetteurs manuels connectés directement au récepteur n'agissent que sur le moteur filaire.

Les commandes de commutation **HAUT**, **BAS** et **STOP** peuvent agir soit uniquement sur le moteur filaire, soit sur le moteur filaire et tous les récepteurs radiocommandés connectés.

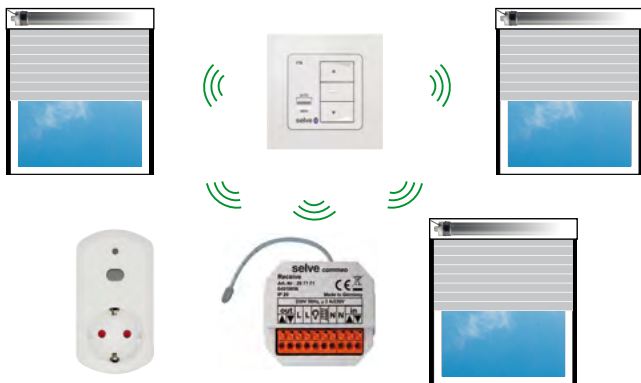



### 5.5. Raccordement comme commande de groupe

Si le dispositif commeo Timer BT est utilisé comme unité de commande de groupe, la sortie de l'appareil sert de signal de commande pour d'autres unités de commande de groupe/de système de motorisation.

Le schéma de raccordement suivant montre l'interconnexion de plusieurs commandes commeo Control au commeo Timer BT.

**Remarque :** Les postes secondaires commeo Timer BT sont compatibles avec les appareils SELVE i-Control, i-Timer Plus, i-R Control.

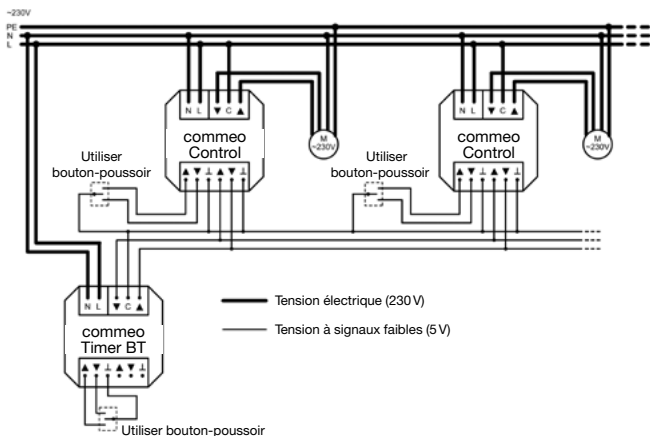

## 5.6. Mise en service











La durée de fonctionnement doit être réglée pour le moteur filaire connecté au commeo Timer BT.

**Remarque :** Les entrées des postes secondaires ne sont activées que lorsque la durée de fonctionnement est fixée. La durée de fonctionnement sera déterminée par les boutons **HAUT/BAS**.

### 5.6.1. Réglage de la durée de fonctionnement

Une interruption unique de la course pendant les montées et les descentes des volets, ainsi qu'une LED d'état orange clignotante signalent le réglage de la durée de fonctionnement.

**Remarque :** Le réglage de la durée de fonctionnement pour le dispositif commeo Timer BT doit être effectué sans couper le courant. En cas de coupure de courant pendant le réglage, il faudra recommencer depuis la première étape.

Utilisation	Déplacement du tablier
 ou 	 <p>Avec le bouton <b>HAUT</b> ou <b>BAS</b>, positionnez le store sur le Fin de Course <b>Bas</b>.</p>
 3 s	 <p>Appuyez sur <b>STOP</b> pendant 3 sec. pour enregistrer le FdC inférieur.</p>
 ou 	 <p>Positionnez le store sur le FdC <b>Haut</b>.</p>
 3 s	 <p>Appuyez sur <b>STOP</b> pendant 3 sec. pour enregistrer le FdC supérieur. Essayez de monter et de descendre le store.</p>

**Remarque :** Le réglage de la durée de fonctionnement peut également être effectué via un émetteur commeo en mode **SELECT** ou via l'application dans le menu gestion des appareils.

### 5.6.2. Réinitialisation de la durée de fonctionnement

Il est possible de supprimer et de réinitialiser une durée de fonctionnement déjà configurée.

L'effacement de la durée de fonctionnement configurée peut être effectué via le mode de maintenance de commeo Timer BT :

#### Utilisation

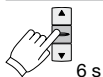

Appuyez sur le bouton **STOP** pendant 6 secondes puis relâchez-le.

Le dispositif commeo Timer BT passe en mode de maintenance, ce qui est indiqué par un clignotement bleu de la LED d'état.



Appuyez à nouveau sur le bouton **STOP** pendant 9 secondes puis relâchez-le pour effacer la durée de fonctionnement et recommencez le réglage.

La LED d'état clignote en orange pour indiquer que la durée de fonctionnement doit être à nouveau réglée (voir 5.6.1.).

### 5.6.3. Reset

La réinitialisation de commeo Timer BT aux réglages d'usine peut également être effectuée via le mode de maintenance :

#### Utilisation



Appuyez sur le bouton **STOP** pendant 6 secondes puis relâchez-le.

Le dispositif commeo Timer BT passe en mode de maintenance, ce qui est indiqué par un clignotement bleu de la LED d'état.

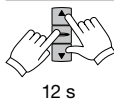

Appuyez simultanément sur les boutons **HAUT**, **BAS** et **STOP** pendant 12 secondes pour revenir aux réglages d'usine. La réinitialisation d'usine effectuée est signalée par la LED d'état qui s'allume en rouge pendant 3 secondes, après quoi elle passe automatiquement au réglage de la durée de fonctionnement.

## 6. Explication des fonctions/termes

### Utilisation locale

L'utilisation locale désigne la commande manuelle des systèmes de motorisation directement par l'utilisateur. L'utilisation locale se fait directement sur commeo Timer BT ou bien via un poste secondaire étendu local. Une utilisation locale permet à la fois l'activation manuelle et automatique des systèmes de motorisation.

- Commandes de mouvement standard : **HAUT, STOP, BAS**
- Passer en position intermédiaire 1 (double appui sur **BAS**)
- Passer en position intermédiaire 2/Position d'inversion (double appui sur **HAUT**)

### Utilisation groupée

L'utilisation groupée désigne l'activation du système de motorisation via un signal automatique (par exemple des temps de commutation, des commandes venant d'un détecteur, etc.). L'utilisation groupée peut aussi être déclenchée par les entrées de postes secondaires de groupes. La différence avec l'utilisation locale réside dans le fait que l'utilisation groupée n'est exécutée que si le système de motorisation est en fonctionnement automatique.

### Interrupteur coulissant Manuel/Auto

L'interrupteur coulissant permet de passer du mode manuel au mode automatique. Lorsque l'interrupteur est en position **MAN**, seules les commandes de mouvement manuelles sont exécutées (p. ex. **HAUT, STOP, BAS** en appuyant sur un bouton de l'appareil ou par radio ou via l'application).

### Signal d'urgence

Un signal d'urgence se déclenche si un signal de commutation permanent est émis par le poste secondaire (entrée locale ou de groupe) pendant plus de 5 secondes. Lorsqu'un signal d'urgence existe, il est signalé par la LED d'état et peut être activé ou désactivé par le biais des réglages.

## Utilisation des volets roulants et stores vénitiens







Le réglage de fonctionnement volets roulants/stores vénitiens permet d'activer en option un mode de fonctionnement par impulsions pour permettre un positionnement précis des lamelles dans le cas de stores vénitiens. Si l'utilisation des stores vénitiens est sélectionnée, un double appui éventuel est détecté en 0,5 seconde pour le passage en position intermédiaire telle qu'elle a été réglée. Le mode de fonctionnement par impulsions est ensuite activé pendant une seconde dans le sens du mouvement, puis la fonction de maintien auto s'active.

### 6.1. Position intermédiaire 1

La position intermédiaire 1 est une position librement réglable qui est commandée par un double appui sur la bouton **BAS**.

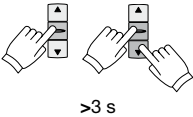
**Remarque :** Pour que la position intermédiaire 1 soit juste, la durée de fonctionnement du volet doit être réglée correctement.

### Réglage de la position intermédiaire 1

Utilisation	Déplacement du tablier	
		Avec la bouton <b>HAUT</b> , allez sur le Fin de Course Haut.
		Appuyez d'abord sur la bouton <b>STOP</b> , puis en maintenant la bouton <b>STOP</b> enfoncé, appuyez simultanément sur la bouton <b>BAS</b> . Le mode-réglage démarre après 3 sec. Maintenez le bouton <b>STOP</b> enfoncé (ne le lâchez pas pendant le cycle de réglage), puis allez sur la position intermédiaire 1 avec les boutons <b>BAS</b> et <b>HAUT</b> .
		Lorsque vous relâchez la bouton <b>STOP</b> , la position intermédiaire 1 est mémorisée.







## 6.2. Position intermédiaire 2/Inversion

Pour l'utilisation des volets roulants, la position intermédiaire 2 est une position librement réglable qui est commandée par un double appui sur la bouton **HAUT**.

Si commeoTimer BT est actionné dans le profil *stores vénitiens*, cette position est interprétée comme position d'inversion. L'inversion est la distance entre la position de fin de course inférieure et la position réglée ici. Cette distance est interprétée comme une inversion et entraîne l'orientation des lames dans la direction opposée lorsque la position intermédiaire 1 est appelée. Cette option assure le positionnement automatique des lames lors de l'appel de la position intermédiaire 1.

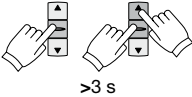
**Remarque :** Pour que la position intermédiaire 2/position d'inversion soit juste, la durée de fonctionnement du volet doit être réglée correctement.

### Réglage de la position intermédiaire 2/Inversion

Utilisation	Déplacement du tablier	
		Avec la bouton <b>BAS</b> , allez sur le Fin de Course Bas.
		Appuyez d'abord sur la bouton <b>STOP</b> , puis en maintenant la bouton <b>STOP</b> enfoncé, appuyez simultanément sur la bouton <b>HAUT</b> . Le mode-réglage démarre après 3 sec. Maintenez le bouton <b>STOP</b> enfoncé (ne le lâchez pas pendant le cycle de réglage), puis allez sur la position intermédiaire 2 avec les boutons <b>HAUT</b> et <b>BAS</b> .
		Lorsque vous relâchez la bouton <b>STOP</b> , la position intermédiaire 2 est mémorisée.

## 7. Radio commeo SELVE

Le commeo Timer BT reçoit des signaux radiophoniques par la plage de fréquences de 868,1 Mhz. commeo est un signal radio bi-directionnel : il concerne les informations enregistrées dans le récepteur tout comme celles dans l'émetteur. Ceci permet un retour d'information du récepteur à l'émetteur.

### 7.1. Mise en service commeo

La mise en service en mode commeo n'est possible qu'avec un émetteur commeo. Afin d'effectuer les réglages dans le récepteur, il faut sélectionner le récepteur avec un émetteur par le mode **SELECT**. Le mode **SELECT** établit la liaison avec un seul récepteur. Seul ce récepteur peut être actionné et réglé.

#### 7.1.1. Activer la mémorisation dans le récepteur

##### Méthodes alternatives pour activer la mémorisation



>6 s

Appuyez sur le bouton **STOP** pendant 6 secondes. Lors du passage en mode de maintenance, la LED d'état clignote en bleu et la mémorisation est active pendant 4 minutes. Le mode de maintenance est quitté automatiquement après 1 minute, ou avant, après 6 secondes en appuyant et relâchant à nouveau le bouton **STOP**.

### 7.2. Programmer-mémoriser/effacer l'émetteur

Pour la mémorisation ou l'effacement du contenu mémorisé, l'émetteur commeo doit être en mode **SELECT** et le dispositif commeo Timer BT correspondant doit être sélectionné.

Lors de la mémorisation de nouveaux émetteurs, assurez-vous que la mémorisation est activée sur le dispositif commeo Timer BT.

### 7.2.1. Rechercher/Sélectionner un récepteur



Appuyez pendant 3 secondes sur la bouton **SELECT** de l'émetteur commeo qui doit être mémorisé ou effacé dans le récepteur. Le mode **SELECT** est alors enclenché et l'émetteur commeo recherche indépendamment tous les récepteurs à portée qui sont disponibles pour la mémorisation. Pendant la recherche, la LED d'état de l'émetteur clignote rapidement en orange.

- **Rouge** Si aucun récepteur n'est trouvé pendant la recherche, cela est indiqué par une LED rouge sur l'émetteur commeo et le mode **SELECT** est quitté directement.
- **Vert** Si un ou plusieurs récepteurs sont trouvés, cela est confirmé par une LED verte sur l'émetteur. Le mode **SELECT** est alors indiqué par un clignotement lent et orange de la LED d'état et l'émetteur sélectionne automatiquement le premier récepteur trouvé.



Appuyez brièvement plusieurs fois sur la bouton **SELECT** de l'émetteur commeo permet de sélectionner individuellement tous les récepteurs trouvés l'un après l'autre (voir schéma suivant). Le récepteur actuellement sélectionné est indiqué par un bref mouvement de confirmation. Sélectionnez le récepteur que vous voulez connecter à l'émetteur commeo ou que vous voulez effacer dans l'émetteur.

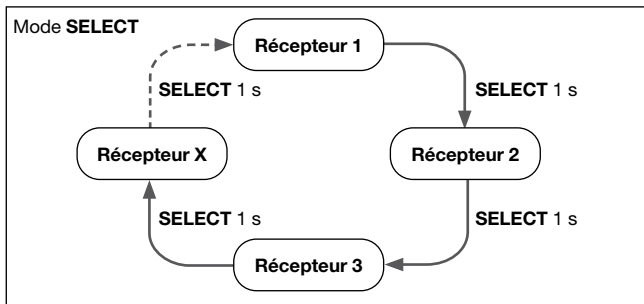



### 7.2.2. Programmer-mémoriser/effacer l'émetteur

Pour programmer ou effacer l'émetteur, sélectionnez le canal et appuyez pendant 1 seconde sur le bouton **PROG**. La LED d'état verte signale que l'émetteur est bien programmé. La LED d'état rouge signale que l'émetteur est effacé.

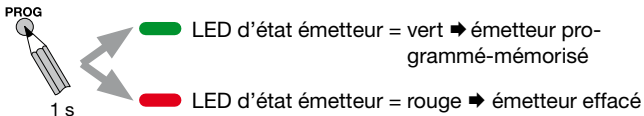

### 7.2.3. Quitter le Mode SELECT

Appuyez à nouveau sur le bouton **SELECT** pendant 3 secondes pour quitter le mode **SELECT**. La LED de l'émetteur commeo cesse de clignoter et l'émetteur peut à nouveau être utilisé normalement.

Si vous ne quittez pas le mode **SELECT**, l'émetteur sortira automatiquement du mode **SELECT** après 2 minutes afin que vous puissiez utiliser l'émetteur directement ultérieurement.

### 7.3. Effacer la liste des émetteurs dans le récepteur

Si vous ne voulez plus avoir d'émetteurs mémorisés dans commeo Timer BT, vous pouvez effacer toute la liste d'émetteurs du récepteur. Pour cela, l'émetteur commeo doit être en mode **SELECT** et le dispositif commeo Timer BT correspondant doit être sélectionné.

PROG



6 s

Pour effacer la liste des émetteurs dans le récepteur, appuyez pendant 6 secondes sur le bouton **PROG** sur l'émetteur. Tous les récepteurs qui sont programmés-mémorisés dans le récepteur sont effacés. Le récepteur est effacé dans l'émetteur.

**Remarque : Cette action entraînera un message d'erreur lors de l'enregistrement de nouveaux émetteurs !**

Lorsque ce moteur sera commandé par un autre émetteur, cet émetteur n'aura pas de retour d'information de l'émetteur effacé et signalera une erreur.

Si d'autres émetteurs commeo sont mémorisés dans le dispositif commeo Timer BT, vous recevrez désormais un signal de défaut (LED rouge) lorsque vous appuierez sur l'émetteur respectif. Pour y remédier, vous devrez également supprimer le récepteur des émetteurs correspondants.





## 8. Bluetooth®

Une connexion Bluetooth® active entre l'appareil intelligent et le commeo Timer BT est indiquée par un voyant d'état bleu sur le commeo Timer BT.

### 8.1. Jumelage Bluetooth®

**Remarque :** Un nombre illimité d'appareils peut être jumelé au commeo Timer BT. Toutefois, un seul appareil peut être connecté activement à la fois.

#### Processus de jumelage

Utilisation	
	Ouvrir l'application <i>SELVE commeo Timer</i> .
	Sur la page d'accueil (liste des minuteurs), cliquez sur le bouton <b>+</b> pour préparer le jumelage.
 6 s	Appuyez sur le bouton <b>STOP</b> du commeo Timer BT pendant 6 secondes pour passer en mode service. Le mode service est indiqué par le clignotement d'une LED d'état bleue sur l'appareil.
	L'application recherche automatiquement le commeo Timer BT, établit la première connexion et l'ajoute à la liste des minuteurs si le jumelage est réussi. Le commeo Timer BT jumelé est maintenant disponible dans l'application.

## 8.2. Supprimer les jumelages Bluetooth®

En cas de besoin, toutes les connexions Bluetooth® établies peuvent être effacées.

- Oubli du mot de passe de contrôle d'accès
- Pour des raisons de sécurité, si les appareils intelligents ne sont plus disponibles (appareils défectueux ou perdus)

**Remarque :** Tous les appareils intelligents encore présents ne pourront plus se connecter au commeo Timer BT après cette opération.

**Remarque :** Les temps de commutation enregistrés ne sont pas supprimés par cette opération.

### Utilisation



6 s

Appuyez sur le bouton **STOP** du commeo Timer BT pendant 6 secondes pour passer en mode service. Le mode service est indiqué par le clignotement d'une LED d'état bleue sur l'appareil.



12 s

Appuyez sur le bouton **STOP** pendant 12 secondes. Les connexions Bluetooth et le contrôle d'accès sont désormais effacés.  
La LED d'état le signale d'abord par une LED d'état verte pendant 3 secondes, puis par une LED d'état bleue clignotante (mode service).

**Remarque :** Pour lancer un nouveau processus de jumelage, le commeo Timer BT doit d'abord être effacé dans l'application.

### 8.3. Réglage de la date et de l'heure

Pour exécuter les temps de commutation définis, le comemo Timer BT doit être réglé sur l'heure actuelle. Une fois l'appareil démarré et tant que l'heure n'est pas saisie, la LED d'état clignote en blanc.

Lors de la première connexion à l'application, le comemo Timer BT est automatiquement synchronisé avec l'heure système de l'appareil intelligent. Des options de synchronisation et des réglages d'heure supplémentaires peuvent être effectués via l'application.

**Remarque :** En cas de panne de courant, la pile installée à l'arrière de l'unité de commande fournit une mémoire tampon temporelle.

## 9. Élimination

commeo Timer BT contient des composants électriques qui doivent être mis au rebut avec les déchets électroniques.

Ne jetez pas commeo Timer BT avec les ordures ménagères ! La mise au rebut du commeo Timer BT est régie par les lois et normes de chaque pays. Jetez commeo Timer BT avec les appareils électroniques usagés dans une déchetterie.



## 10. Caractéristiques techniques

Tension nominale :	230–240V AC/50 Hz
Consommation énergétique :	<1,4 W
Courant de commutation :	max. 5 A/250 V AC avec $\cos \varphi = 1$
Protection :	IP 20
Classe de protection :	II en cas de montage conforme
Température ambiante admissible :	0 à +55 °C
Fréquence radio :	868,1 (commeo)
Puissance d'émission :	10 mW (commeo et Bluetooth®)
Portée radio maximale :	15 m dans les bâtiments, 150 m à l'extérieur
Portée Bluetooth® :	jusqu'à 10 m dans la pièce
Version Bluetooth® :	4.2 Low Energy (BLE)
Type de montage :	pose murale encastrée 58 mm de diamètre

Indications sous réserves de modifications techniques.

## 11. Déclaration de conformité

SELVE GmbH & Co. KG déclare que le commeo Timer BT est conforme aux prescriptions et autres dispositions de la directive 2014/53/EU en vigueur. Les certificats de conformité sont disponibles sur [www.selve.de](http://www.selve.de).



## 12. Dépannage et recherche de défauts

Dysfonctionnement	Causes	Solutions
Le moteur ne fonctionne pas	Raccordement électrique défectueux	Contrôler le raccordement
Le sens de rotation du moteur est incorrect	Raccordement électrique défectueux	Inverser les fils ▲ et ▼ au socle d'alimentation
Le dispositif commeo Timer BT n'exécute pas les commandes locales via les boutons ou les postes secondaires	Le signal d'urgence est activé	Attendre ou désactiver le signal d'urgence
	La durée de fonctionnement n'est pas paramétrée	Régler à nouveau la durée de fonctionnement
Le dispositif commeo Timer BT n'exécute pas les commandes de groupe des postes secondaires	Le signal d'urgence est activé	Attendre ou désactiver le signal d'urgence
	La durée de fonctionnement n'est pas paramétrée	Régler à nouveau la durée de fonctionnement
	Le dispositif commeo Timer BT est réglé sur mode manuel	Régler le commeo Timer BT en mode automatique
Le dispositif commeo Timer BT n'exécute pas les consignes automatiques par signaux radio	L'émetteur n'est pas programmé	Mémoriser un émetteur
	Le signal d'urgence est activé	Attendre ou désactiver le signal d'urgence

## 13. Assistance technique, service d'assistance téléphonique SELVE

- Assistance téléphonique : 0800 914947 (France)  
080 221583 (Belgique)
- Téléchargement des modes d'emploi sur [www.selve.de](http://www.selve.de) ou en scannant le code QR



**BELANGRIJK:**

Lees deze afstelhandleiding voor de ingebruikname. Zorg ervoor dat u de veiligheidsinstructies opvolgt. SELVE is na de publicatie van deze afstelhandleiding niet aansprakelijk voor gewijzigde normen en eisen.

<b>1. Veiligheidsinstructies .....</b>	<b>82</b>
<b>2. Algemeen .....</b>	<b>83</b>
<b>2.1. Toepassingsveld en gebruik .....</b>	<b>83</b>
<b>3. Verklaring van display en toetsen .....</b>	<b>84</b>
<b>3.1. Status LED .....</b>	<b>85</b>
<b>4. Montage .....</b>	<b>86</b>
<b>5. Aansluitingen en bedrijfsmodi .....</b>	<b>88</b>
<b>5.1. Bedrijf met aangesloten aandrijving .....</b>	<b>88</b>
<b>5.2. Bedrijf met handzender en         een aangesloten aandrijving .....</b>	<b>89</b>
<b>5.3. Bedrijf met handzender, sensorsysteem         EN een aangesloten aandrijving .....</b>	<b>89</b>
<b>5.4. Bedrijf met comneo-ontvangers/-aandrijvingen .....</b>	<b>90</b>
<b>5.5. Aansluiten als groepsbesturing .....</b>	<b>91</b>
<b>5.6. Ingebruikname .....</b>	<b>92</b>
<b>5.6.1. Looptijdinstelling .....</b>	<b>92</b>
<b>5.6.2. Stel de looptijd opnieuw in .....</b>	<b>93</b>
<b>5.6.3. Reset .....</b>	<b>93</b>
<b>6. Verklaring van functies en begrippen .....</b>	<b>94</b>
<b>6.1. Tussenpositie 1 .....</b>	<b>95</b>
<b>6.2. Tussenpositie 2/kantelstand .....</b>	<b>96</b>
<b>7. SELVE comneo radio .....</b>	<b>97</b>
<b>7.1. comneo inbedrijfname .....</b>	<b>97</b>
<b>7.1.1. Leer paraatheid in de ontvanger activeren .....</b>	<b>97</b>
<b>7.2. Zender programmeren/verwijderen .....</b>	<b>97</b>
<b>7.2.1. Ontvanger zoeken/selecteren .....</b>	<b>98</b>
<b>7.2.2. Zender programmeren/verwijderen .....</b>	<b>99</b>
<b>7.2.3. SELECT modus verlaten .....</b>	<b>99</b>
<b>7.3. Zendertabel in de ontvanger wissen .....</b>	<b>100</b>



<b>8. Bluetooth®</b> .....	<b>101</b>
<b>8.1. Bluetooth® -Pairing</b> .....	<b>101</b>
<b>8.2. Bluetooth® -verbindingen wissen</b> .....	<b>102</b>
<b>8.3. Datum/tijd instellen</b> .....	<b>103</b>
<b>9. Verwijdering</b> .....	<b>104</b>
<b>10. Technische gegevens</b> .....	<b>104</b>
<b>11. Algemene conformiteitverklaring</b> .....	<b>105</b>
<b>12. Storingswijzer</b> .....	<b>105</b>
<b>13. SELVE-Service-Hotline</b> .....	<b>105</b>

## 1. Veiligheidsinstructies



**Waarschuwing!**



**Waarschuwing!**

- Risico van verwonding door een elektrische schok!
- Aansluitingen op het 230 V elektriciteitsnet moeten door een geautoriseerd vakman worden uitgevoerd.
- Haal voor de montage de spanning van de aansluitkabel.
- Veiligheidsmaatregelen tegen onbedoeld inschakelen treffen.
- Bij het aansluiten dienen de voorschriften van het plaatselijke energiebedrijf alsmede de bepalingen voor natte en droge ruimten volgens VDE 100 te worden aangehouden.
- Uitsluitend in droge ruimte gebruiken.
- Gebruik uitsluitend niet veranderde originele onderdelen van SELVE.
- Houd personen buiten het werkgebied van de installatie.
- Houd kinderen op afstand van besturingsapparaten.
- Neem de bepalingen in acht die specifiek voor uw land van toepassing zijn.
- Maak geen gebruik van defecte of beschadigde apparaten.
- Open de behuizing van het apparaat niet. Bij het openen van het apparaat bestaat het risico om een schok op te lopen.
- De technische gegevens van het apparaat dienen in acht te worden genomen.
- Sluit geen apparaten aan waarbij inschakelen zonder toezicht tot branden of schade kan leiden.
- Wanneer de installatie door één of meerdere apparaten wordt gestuurd, dan moet het bewegingsgebied van de installatie gedurende de bediening zichtbaar zijn.
- Voor de aansluiting van de besturingsleidingen (beveiligde laagspanningen) mogen alleen leidingtypes met voldoende spanningssterkte worden gebruikt.

## 2. Algemeen

De commeo Timer BT is een in de muur verzonken tijdschakelaar met een veelzijdige functionaliteit.

- De commeo Timer BT stuurt direct een aangesloten aandrijving met de toetsen **OP**, **NEER** en **STOP**.
- De commeo Timer BT en de aangesloten aandrijving kunnen bovendien bediend worden door middel van de app *SELVE commeo Timer* (iOS en Android) via een ingeschakelde Bluetooth®-verbinding. De app beheert ook de individuele schakeltijden.
- De geïntegreerde, tweeweg commeo radiotechnologie maakt bovendien bediening mogelijk met elke commeo-radiozender (handzender en sensorsysteem).

**Aanwijzing:** De compatibiliteit van de verschillende apparaten (mobiele telefoon, tablet) met de app en de commeo Timer BT is alleen gegarandeerd als de *SELVE commeo Timer*-app wordt gedownload en geïnstalleerd uit de betreffende app-store (Android of iOS). De Bluetooth®-standaard is minimaal Bluetooth® Low Energy (BLE) 4.2.

**Aanwijzing:** De locatieservices van het smart-apparaat moeten zijn ingeschakeld!

### 2.1. Toepassingsveld en gebruik

De commeo Timer BT mag uitsluitend worden gebruikt voor het aansturen van rolluik- en zonwering-installaties.

- Houdt u er alstublieft rekening mee, dat radio-installaties niet in bereiken met een verhoogd storingsrisico mogen worden geëxploiteerd (bv. ziekenhuizen, vliegvelden).
- De afstandsbediening is uitsluitend voor toestellen en installaties toegelaten, bij die een storing van de functie in de handzender of ontvanger geen gevaar voor personen, dieren of dingen veroorzaakt of dit risico door andere veiligheidsvoorzieningen is gedekt.
- De exploitant geniet generlei bescherming voor storingen door andere telecommunicatie-installaties en eindvoorzieningen, ook niet door radiozendinstallaties, die reglementair in hetzelfde frequentiebereik worden gebruikt.

## 3. Verklaring van display en toetsen

Vooraanzicht

Status LED

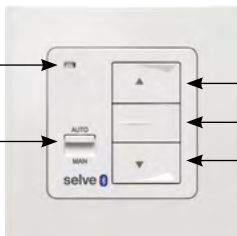
Hand/Automatisch  
schuifschakelaar

OP-toets

STOP-toets

NEER-toets

Onderaanzicht

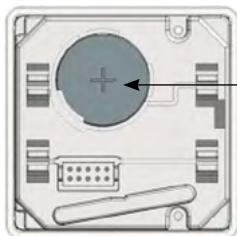

Batterij CR2032

**Aanwijzing:** De parameters van de codeerschakelaar kunnen bij de comneo Timer BT via de app met ingeschakelde Bluetooth®-verbinding worden geconfigureerd.

### 3.1. Status LED

Afhankelijk van de bedrijfstoestand signaleert de status LED van de comneo Timer BT de volgende toestanden:

Status LED	Beschrijving
● oranje	De initialiseringsfase van het apparaat bij de start wordt d.m.v. een oranje LED gesignaleerd. Na een volledige initialisatie gaat deze uit.
● knippert oranje	Een oranje LED knipperende status LED signaleert dat de looptijd van de lokale aandrijving moet worden ingesteld.
○ knippert wit	Omdat de tijd en de datum van de comneo Timer BT nog niet zijn ingesteld, worden actueel ingestelde schakeltijden nog niet uitgevoerd. De synchronisatie vindt plaats door een actieve verbinding met de app.
● groen (kort)	De LED brandt groen als een bewegingscommando op het apparaat (lokale bediening resp. via de tweede aansluiting) wordt uitgevoerd.
● rood (kort)	De LED signaleert met een korte, rood oplichten een fout bij het uitvoeren van een bewegingscommando.
● rood (permanent)	De LED signaleert dat op het apparaat een noodsignaal wacht.
● knippert blauw	De LED signaleert dat de comneo Timer BT zich in de service modus bevindt.
● blauw (permanent)	Er is een actieve verbinding met een Bluetooth®-apparaat.

## 4. Montage

### Veiligheidsinstructies



**Waarschuwing!**

- Let er op dat de besturing niet in de buurt van metalen oppervlakken of magnetische velden wordt geïnstalleerd en gebruikt. Metalen oppervlakken of glazen ruiten met een metalen coating, die binnen het gebied van de radiogolven liggen, kunnen de reikwijdte aanzienlijk verminderen.



**Waarschuwing!**

- Risico van verwonding door een elektrische schok!
- Aansluiting uitsluitend door een geautoriseerde vakman.
- Wanneer meer dan één aandrijving via de comemo Timer BT wordt aangestuurd, ontkoppel de aandrijving dan d.m.v. een relais. Let op de schakelstroom van het apparaat.

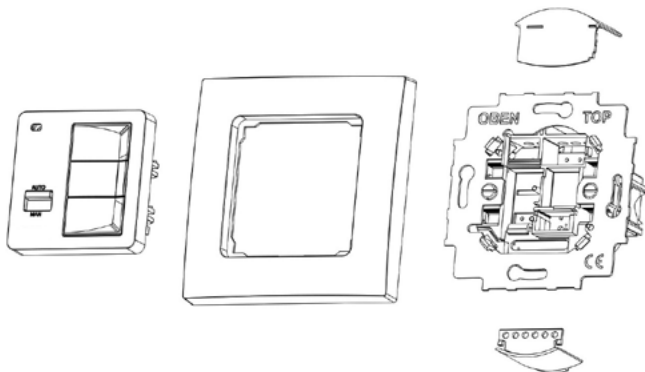

### Montagestappen

1. Schakel de voedingsspanning van de kabels in het aansluitcontact spanningsvrij.
2. Verwijder de beschermkappen over de voedingseenheid.
3. Sluit de voedingseenheid volgens uw gebruik volgens het volgende aansluitschema aan.
4. Zet de beschermkappen weer op de voeding.
5. Bevestig de voeding in het stopcontact.
6. Plaats de CR2032 batterij aan de achterkant van het bedieningsdeel. (De batterij levert de stroomvoorzorging voor de klok tijdens een stroomstoring.)
7. Plaats het bedieningsgedeelte in het frame en steek het bedieningsgedeelte in de voeding.
8. Schakel de voedingsspanning van de kabels in het aansluitcontact in.

## 5. Aansluitingen en bedrijfsmodi

Met de app zijn de volgende bedrijfsmodi mogelijk:

- Bedrijf met aangesloten aandrijving
- Bedrijf met een commeo-handzender en een aangesloten aandrijving
- Bedrijf met een commeo-handzender, een sensorsysteem en een aangesloten aandrijving
- Bedrijf met extra commeo RC-ontvangers
- Bedrijf via tweede aansluitingen

### 5.1. Bedrijf met aangesloten aandrijving

De bediening vindt plaats via

- de app met actieve Bluetooth®-verbinding

of

- direct via de schakelaar **OP/NEER/STOP** op de commeo Timer BT
- via een externe jaloezietoets en de ingangen voor een tweede aansluiting

**Aanwijzing:** De uitgang is spanningsvrij. Schakelspanning 230 V DC (direct via e draadbrug) of 24 V DC (vereist voor SMI-LoVo, Trafo).

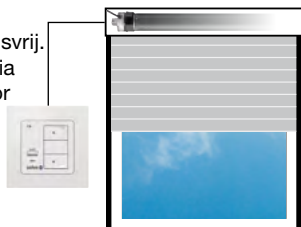

Aansluiting  
230-V-aandrijving

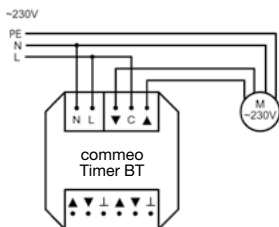

Aansluiting  
24-V-SMI-aandrijving

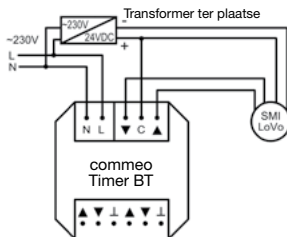



### 5.2. Bedrijf met handzender en een aangesloten aandrijving

De bediening vindt plaats als beschreven onder 5.1. Daarnaast kan de aangesloten aandrijving ook bediend worden met een comneo-handzender.

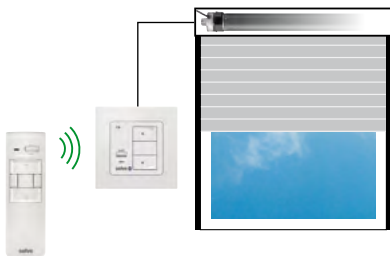

### 5.3. Bedrijf met handzender, sensorsysteem EN een aangesloten aandrijving

De bediening vindt plaats als beschreven onder 5.1. Daarnaast kan de aangesloten aandrijving ook bediend worden met een comneo-handzender en kan een sensorsysteem de weersomstandigheden verzenden.



#### 5.4. Bedrijf met comneo-ontvangers/-aandrijvingen

Met de app kunnen schakeltijden voor maximaal 8 comneo-ontvangers (aandrijvingen, ontvangers, adapterstekker) in de comneo Timer BT worden ingesteld.

In totaal kunnen 32 schakeltijden individueel over deze 8 apparaten worden verdeeld.

Handzenders die direct verbonden zijn met de ontvanger werken alleen op de kabel-gebonden aandrijving.

De schakelopdrachten **OP**, **NEER** en **STOP** kunnen naar keuze alleen op de kabel-gebonden aandrijving werken of op de kabel-gebonden aandrijving en alle ingestelde RC-ontvangers.

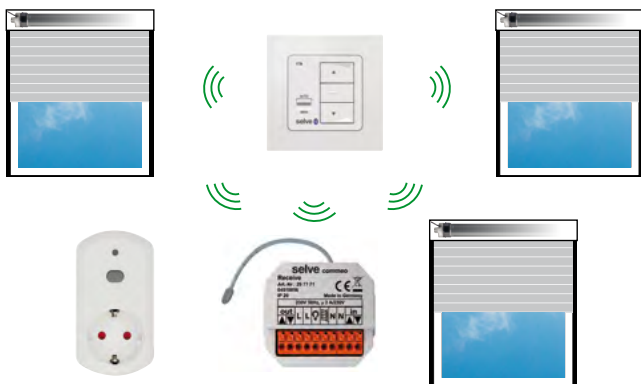

### 5.5. Aansluiten als groepsbesturing

Wordt de commeo Timer BT als groepsbesturingsapparaat ingezet, dan dient de uitgang van het apparaat als besturingssignaal voor meer groeps-/aangedreven besturingsapparaten.

Het volgende aansluitschema toont de aansluiting van meerdere commeo Control-bedieningen aan de commeo Timer BT.

**Aanwijzing:** De tweede aansluiting van de commeo Timer BT is compatibel met de SELVE-apparaten i-Control, i-Timer Plus, i-R Control.

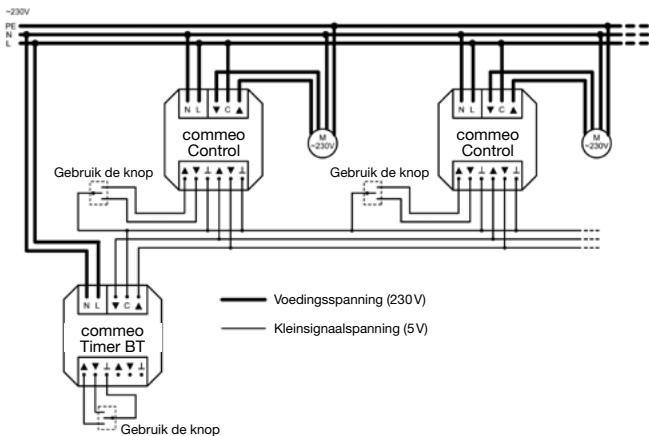

## 5.6. Ingebruikname







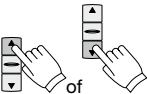

Voor de kabel-gebonden motor die is aangesloten op de commeo Timer BT moet de looptijd worden ingesteld.

**Aanwijzing:** De tweede aansluitingen worden pas geactiveerd als de looptijd is ingesteld. De looptijd wordt met de **OP/NEER**-toetsen ingesteld.

### 5.6.1. Looptijdingstelling

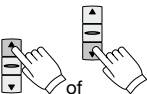
Een eenmalige ritonderbreking bij de bewegingen opritten op- en neer en een oranje knipperende status LED signaleren de instelling van de looptijd.

**Aanwijzing:** De berekening van de looptijd bij de commeo Timer BT moet zonder spanningsonderbreking worden uitgevoerd. Wordt de spanning tijdens de instelling onderbroken, dan moet met de eerste stap worden gestart!

Bediening	Beweging
	
	
	
	

Beweeg het scherm met de **OP**- of **NEER**-toets naar het **onderste** eindpunt.

Druk gedurende 3 seconden op de **STOP**-toets om het onderste eindpunt op te slaan.

Het **bovenste** eindpunt aansturen.

Druk gedurende 3 seconden op de **STOP**-toets om het bovenste eindpunt op te slaan. Voer een testloop van de installatie uit.

**Aanwijzing:** Als alternatief kan de looptijdingstelling ook via een commeo-zender in de **SELECT** modus of via de app plaatsvinden.

### 5.6.2. Stel de looptijd opnieuw in

Een reeds ingestelde looptijd kan rechtstreeks aan de comneo Timer BT worden gewist en opnieuw worden ingesteld.

Het wissen van de ingestelde looptijd kan via de service modus van de comneo Timer BT plaatsvinden.

#### Bediening

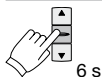

Druk gedurende 6 seconden op de **STOP**-toets en laat dit na deze tijd los.

De comneo Timer BT verandert in de service modus, gesignaleerd d.m.v. blauw knipperen de status LED.



Druk opnieuw gedurende 9 seconden op de **STOP**-toets en laat dit na deze tijd los om de looptijd te wissen en de instelling van de looptijd opnieuw te starten.

De status LED knippert oranje en signaleert het herhaalde instellen van de looptijd (zie 5.6.1.).

### 5.6.3. Reset

Het resetten van de comneo Timer BT tot op de fabriekstoestand kan ook via de service modus van de comneo Timer BT plaatsvinden.

#### Bediening

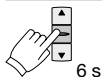

Druk gedurende 6 seconden op de **STOP**-toets en laat dit na deze tijd los.

De comneo Timer BT verandert in de service modus, gesignaleerd d.m.v. blauw knipperen de status LED.

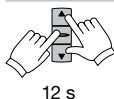

Druk opnieuw gelijktijdig gedurende 12 seconden op de **OP-**, **NEER-**, en **STOP**-toets om de fabriekstoestand erbij te halen. De status LED signaleert gedurende 3 seconden de uitgevoerde fabrieks-reset met een rode status LED, daarna gaat deze automatisch naar de looptijdingstelling.

## 6. Verklaring van functies en begrippen

### Lokale bediening

Onder een lokale bediening verstaat men de handmatige bediening van aandrijvingen rechtstreeks door de gebruiker. De lokale bediening vindt rechtstreeks aan de comneo Timer BT plaats of ook via de uitgebreide, lokale tweede aansluiting. Een lokale bediening kan zowel in de handmatige alsook in de automatische modus van de aandrijving plaatsvinden.

- Standaard rij-commando's: **OP, STOP, NEER**
- Naar tussenpositie 1 gaan (dubbele klik **NEER**)
- Naar tussenpositie 2 gaan/keerpositie (dubbele klik **OP**)

### Groepsbediening

Onder de groepsbediening verstaat men een besturing van de aandrijvingen via automatische signalen (bv. schakeltijden, sensorcommando's etc.). Verder kunnen groepsbedieningen via de groepsingangen van de tweede aansluiting worden geactiveerd. Het verschil met de lokale bediening is dat de groepsbediening alleen in de automatische modus van de aandrijving wordt uitgevoerd.

### Hand/Automatisch schuifschakelaar

De schuifschakelaar maakt het omschakelen tussen de handmatige en automatische modus mogelijk. In de schuifschakelaarstand **MAN** worden alleen handmatige bewegingscommando's uitgevoerd (bv. **OP, STOP, NEER** met een druk op de toets op het apparaat, per radio of met de app).

### Noodsignaal

Er is een noodsignaal als op de tweede aansluiting (lokale- of groepsingang) een permanent schakelsignaal langer dan 5 seconden wacht. Een wachtend noodsignaal wordt via de status LED gesignaleerd en kan met de instelling in- resp. uitgeschakeld worden.

## Rolluik-, jaloezie-bediening







De instelling rolluik-/jaloezie-bediening maakt het willekeurige inschakelen van een tipmodus mogelijk om een nauwkeurige positionering van de lamellen bij jaloezieën mogelijk te maken. Wordt er bediening met de jaloezie gekozen, dan vindt gedurende de eerste 0,5 seconden de herkenning van een mogelijke dubbele tik voor het naderen van de ingestelde tussenposities plaats. Hierop volgt de tip-modus gedurende een seconde in bewegingsrichting voordat na 1 seconde de zelfinstelling begint.

### 6.1. Tussenpositie 1

Tussenpositie 1 is een vrij instelbare positie die d.m.v. een dubbele klik op de **NEER**-toets wordt geselecteerd.

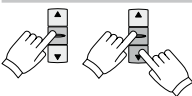
**Aanwijzing:** Om correct naar tussenpositie 1 te gaan moet de looptijd van het scherm correct worden ingesteld!

#### Tussenpositie 1 afstellen

Bediening	Beweging	
		D.m.v. de <b>OP</b> -toets de motor naar de bovenste eindpositie sturen.
 <p data-bbox="196 975 248 1004">&gt;3 s</p>		De <b>STOP</b> -toets indrukken en daarna ook nog de <b>NEER</b> -toets indrukken. Beide ingedrukt houden. Na 3 sec. begint de afstel beweging. <b>STOP</b> -toets inhouden, d.m.v. de <b>NEER</b> - of <b>OP</b> -toetsen kan de exact gewenste 'schaduw' positie bepaald worden.
		Bij het loslaten van de <b>STOP</b> -toets wordt de 'schaduw' positie opgeslagen.







## 6.2. Tussenpositie 2/kantelstand

In de rolluik-modus is tussenpositie 2 een vrij instelbare positie die met een dubbele klik op de **OP**-toets wordt geselecteerd.

Wordt de comneoTimer BT in het profiel *jaloëzie* bediend, dan wordt deze positie als keerpositie geïnterpreteerd. De keerbeweging is de afstand tussen de onderste eindpositie en de positie die hier is afgesteld. Deze afstand wordt als keerbeweging geïnterpreteerd en bij de oproep van tussenpositie 1 in tegengestelde positie aangehangen. Deze mogelijkheid zorgt voor een automatische lamellenstand bij oproep van tussenpositie 1.

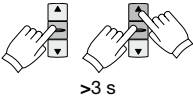
**Aanwijzing:** Om correct naar tussenpositie 2/keerpositie te gaan moet de looptijd van het scherm correct worden ingesteld!

### Tussenpositie 2/kantelstand afstellen

Bediening	Beweging
	 <p>D.m.v. de <b>NEER</b>-toets de motor naar de onderste eindpositie sturen.</p>
	 <p>De <b>STOP</b>-toets indrukken en daarna ook nog de <b>OP</b>-toets indrukken. Beide ingedrukt houden. Na 3 sec. begint de afstel beweging. <b>STOP</b>-toets inhouden, d.m.v. de <b>OP</b>- of <b>NEER</b>-toetsen kan de exact gewenste 'verluchting' positie bepaald worden.</p>
	 <p>Bij het loslaten van de <b>STOP</b>-toets wordt de 'verluchting' positie opgeslagen.</p>



## 7. SELVE commeo radio

De commeo Timer BT ontvangt radiosignalen op de radiofrequentie 868,1 MHz. Bij de commeo techniek gaat het om een bidirectioneel radio afstandsbediend systeem waarbij er gegevens in zowel de ontvanger als in de zender worden opgeslagen. Dit maakt een terugmelding van de ontvanger naar de zender mogelijk.

### 7.1. commeo inbedrijfname

De commeo inbedrijfname kan alleen worden gedaan met commeo zenders. Om afstellingen in de ontvanger te kunnen uitvoeren, moet de ontvanger met een zender in de **SELECT** modus geselecteerd worden. In de **SELECT** modus bestaat er slechts maar één verbinding met een ontvanger. Alleen deze kan worden aangesproken en afgesteld.

#### 7.1.1. Leer paraatheid in de ontvanger activeren

##### Erbij halen van de leer paraatheid



>6 s

Druk gedurende 6 seconden op de **STOP**-toets. Met de verandering in de service modus knippert de status LED blauw en de leer paraatheid is gedurende 4 minuten actief. De service modus wordt na 1 minuut automatisch, of met herhaald indrukken en los laten van de **STOP**-toets na 6 seconden, voortijdig verlaten.

### 7.2. Zender programmeren/verwijderen

Voor het in- resp. uitleren moet commeo-zender zich in de **SELECT** modus bevinden en de betreffende commeo Timer BT zijn geselecteerd.

Bij het inleren van nieuwe zenders moet erop gelet worden dat de leer paraatheid van de des commeo Timer BT actief is.

### 7.2.1. Ontvanger zoeken/selecteren



Druk gedurende 3 seconden op de **SELECT**-toets van de betreffende commeo-zender die in de ontvanger in- resp. uitgeleerd moet worden. Door het indrukken wordt de **SELECT** modus gestart en de commeo-zender zoekt gedurende zelfstandig alle ontvangers die zich binnen het bereik bevinden die in de leer paraatheid zitten. Tijdens de zoekloop knippert de status LED van de zender snel oranjeleurig.

- **Rood** Wordt tijdens de zoekloop geen ontvanger gevonden, dan wordt dit met een rode LED op de commeo-zender gesignaleerd en de **SELECT** modus direct verlaten.
- **Groen** Worden er een of meerdere ontvangers gevonden, dan wordt dit met een groene LED op de zender bevestigd. Hierop wordt de **SELECT** modus door een langzaam, oranjeleurig knipperen van de status LED weergegeven en de zender selecteert automatisch de eerste, gevonden ontvanger.



Door de **SELECT**-toets meerdere keren, kort in te drukken op de commeo-zender, worden na elkaar alle gevonden ontvangers afzonderlijk geselecteerd (zie onderstaande grafiek). De actueel geselecteerde ontvanger laat zich hierbij zien door een korte bevestigingsrit. Selecteer de ontvanger die u met de commeo-zender verbindt resp. in de zender wit uitleren.

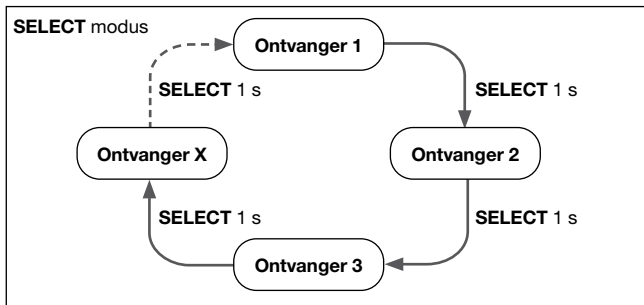

### 7.2.2. Zender programmeren/verwijderen

Om een zender in- of uit te leren, het gewenste kanaal kiezen en de **PROG** toets gedurende 1 sec. ingedrukt houden. Als de status LED groen gaat branden, dan betekent het, dat de zender is ingeleerd. Bij rood licht betekent het, dat de afstelling gewist werd.

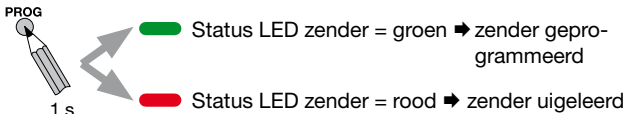

### 7.2.3. SELECT modus verlaten

The diagram shows a button labeled 'SELECT' with a pencil icon and '3 s' below it. An arrow points from the button to the text 'Door gedurende 3 seconden opnieuw op de **SELECT**-toets te drukken, verlaat u de **SELECT** modus. De LED van de comneo-zender stopt met knipperen en de zender is weer paraat voor de normale bediening.'

Als u de **SELECT** modus niet verlaat, zorgt de zender na 2 minuten zelfstandig voor het verlaten van de **SELECT** modus zodat u de zender op een later tijdstip direct kunt gebruiken.

### 7.3. Zendertabel in de ontvanger wissen

Mocht u de beschikbare zender niet meer in commeo Timer BT hebben ingeleerd, dan kunt u de hele zenderlijst uit de ontvanger wissen. Hiervoor moet de commeo zender zich in de **SELECT** modus bevinden en de betreffende commeo Timer BT zijn geselecteerd.

PROG



Om de zendertabel in een ontvanger te wissen, de **PROG** toets gedurende 6 sec. ingedrukt houden. Alle zenders waar de ontvanger voor is ingeleerd, worden gewist. De programmering van de ontvanger wordt uit de zender verwijderd.

**Aanwijzing: Leidt tot een foutmelding bij nog steeds ingeleerde zenders!**

Als het kanaal in de bedrijfsmodus met deze ontvanger wordt aangesproken, dan krijgt de zender geen antwoord meer en kwiteert dat dan met een foutmelding.

Waren er meer commeo zender in de commeo Timer BT ingeleerd, dan krijgt u nu bij het bedienen van de betreffende zender een verkeerde terugmelding (rode LED). Om dit te verhelpen, moet u de ontvanger ook uit de betreffende zenders wissen!

## 8. Bluetooth®

Een actieve Bluetooth® -verbinding tussen het smart apparaat en de commeo Timer BT wordt altijd aangegeven door een blauwe status led op de commeo Timer BT!

### 8.1. Bluetooth®-Pairing

**Aanwijzing:** Er kunnen naar wens meerdere apparaten aan de commeo Timer BT worden gekoppeld. Maar er kan op elk moment maar 1 apparaat actief zijn.

#### Pairing-procedure

##### Bediening



Start de *SELVE commeo Timer*-app.



Druk op de startpagina (timerlijst) op de **+**-knop om het paren voor te bereiden.



6 s

Druk de **STOP**-toets op de commeo Timer BT 6 seconden in om de servicemodus te wisselen. De servicemodus wordt aangegeven door een blauw knipperend status LED op het apparaat.



De app zoekt zelfstandig naar de commeo Timer BT, brengt de eerste verbinding tot stand en voegt de timer bij een succesvolle pairing toe aan de timerlijst. De gevonden commeo Timer BT is nu beschikbaar voor de app.

## 8.2. Bluetooth®-verbindingen wissen

Indien nodig kunnen alle ingestelde Bluetooth®-verbindingen worden gewist.

- Als het wachtwoord voor toegangscontrole is vergeten
- Uit veiligheidsoverwegingen, als het smart-apparaat niet langer beschikbaar is (verloren of defecte apparaten)

**Aanwijzing:** De nog beschikbare smart-apparaten hebben vanaf dat moment ook geen verbinding meer met de comneo Timer BT.

**Aanwijzing:** De opgeslagen schakeltijden worden niet gewist.

### Bediening



6 s

Druk de **STOP**-toets op de comneo Timer BT 6 seconden in om de servicemodus te wisselen. De servicemodus wordt aangegeven door een blauw knipperend status LED op het apparaat.



12 s

Druk de **STOP**-toets opnieuw in, dit keer 12 seconden lang. De Bluetooth®-verbindingen en de toegangscontrole zijn nu gewist. De status LED geeft dit eerst 3 seconden aan met een groene status LED en daarna met een blauw knipperende status LED (servicemodus)

**Aanwijzing:** Voor een nieuwe pairing-procedure moet eerst de comneo Timer BT in de app worden gewist.

### 8.3. Datum/tijd instellen

Om de ingestelde schakeltijden uit te kunnen voeren heeft de comneo Timer BT een actuele tijdsaanduiding nodig. Zolang er na de start van het apparaat geen tijdweergave beschikbaar is knipt de status LED wit.

Tijdens de eerste keer verbinding maken met de app wordt de comneo Timer BT automatisch met de systeemtijd van het smart-apparaat gesynchroniseerd. Andere synchronisatiemogelijkheden en tijdinstellingen kunnen worden uitgevoerd via de app.

**Aanwijzing:** Bij een stroomstoring zorgt de batterij die aan de achterzijde van het bedieningsdeel is aangebracht ervoor dat de juiste tijd wordt aangehouden.

## 9. Verwijdering

De comneo Timer BT bevat elektrische componenten die als elektro-nisch schroot moeten worden verwijderd.

De comneo Timer BT niet met het huisvuil verwijderen!

Voor de verwijdering van de comneo Timer BT worden de wetten en normen van het land van toepassing. De comneo Timer BT verwijderen via de plaatselijke inzamelpunten voor gebruikte elektronica.



## 10. Technische gegevens

Nominale spanning: 230–240V AC/50 Hz

Vermogensopname: <1,4 W

Schakelstroom: max. 5 A/250 V AC bij  $\cos \varphi = 1$

Beschermingsklasse: IP 20

Veiligheidsklasse: II uitsluitend na montage volgens de voor-schriften

Toegelaten

omgevingstemperatuur: 0 tot +55 °C

Radiofrequentie: 868,1 (comneo)

Max. zendervermogen: 10 mW (comneo en Bluetooth®)

Max. radio reikwijdte: in gebouwen tot 15 m,  
buiten tot 150 m

Bluetooth®-bereik: typ. bereik tot 10 m binnen gebouwen

Bluetooth®-versie: 4.2 Low Energy

Soort montage: Inbouw Ø 58 mm wandinbouw

Technische wijzigingen voorbehouden.



### 11. Algemene conformiteitverklaring

Hiermee verklaart de firma SELVE GmbH & Co. KG, dat de commeo Timer BT in overeenstemming is met de basisvereisten en andere relevante voorschriften volgens richtlijn 2014/53/EU. De conformiteitverklaring kan worden ingezien onder [www.selve.de](http://www.selve.de).



### 12. Storingswijzer

Storing	Oorzaak	Remedie
Motor loopt niet	Verkeerde aansluiting	Aansluiting controleren
Motor loopt in de verkeerde richting	Verkeerde aansluiting	Bedrading ▲ en ▼ aan voeding omwisselen
De commeo Timer BT voert de plaatselijke commando's met de toetsen resp. tweede aansluitingen niet uit	Noodsignaal springt aan	Noodsignaal afwachten of uitschakelen
	Looptijd niet ingesteld	Stel de looptijd opnieuw in
De commeo Timer BT voert de commando's van de tweede aansluitingen niet uit	Noodsignaal springt aan	Noodsignaal afwachten of uitschakelen
	Looptijd niet ingesteld	Stel de looptijd opnieuw in
	De commeo Timer BT staat op handbediening	Zet de commeo Timer BT in automatische bediening
De commeo Timer BT voert handmatig gegeven radio commando's niet uit	Zender niet geprogrammeerd	Zender inleren
	Noodsignaal springt aan	Noodsignaal afwachten of uitschakelen

### 13. SELVE-Service-Hotline

- Hotline: telefoon +49 2351 925-299
- Download handleidingen op het adres [www.selve.de](http://www.selve.de) of QR-scan



**WAŻNE:**

Przed uruchomieniem przeczytać niniejszą instrukcję obsługi. Przestrzegać wskazówek dotyczących bezpieczeństwa. SELVE nie ponosi odpowiedzialności za zmiany norm i standardów po opublikowaniu niniejszej instrukcji obsługi.

<b>1. Wskazówki dotyczące bezpieczeństwa .....</b>	<b>108</b>
<b>2. Informacje ogólne .....</b>	<b>109</b>
<b>2.1. Zastosowanie zgodne z przeznaczeniem .....</b>	<b>109</b>
<b>3. Opis wyświetlacza i przycisków .....</b>	<b>110</b>
<b>3.1. Dioda LED statusu .....</b>	<b>111</b>
<b>4. Montaż .....</b>	<b>112</b>
<b>5. Tryby połączenia i pracy .....</b>	<b>114</b>
<b>5.1. Praca z jednym podłączonym napędem .....</b>	<b>114</b>
<b>5.2. Współpraca z pilotem i jednym podłączonym napędem .....</b>	<b>115</b>
<b>5.3. Współpraca z pilotem, czujnikami ORAZ podłączonym napędem .....</b>	<b>115</b>
<b>5.4. Współpraca z odbiornikami/napędami comceo .....</b>	<b>116</b>
<b>5.5. Podłączenie jako sterownik grupowy .....</b>	<b>117</b>
<b>5.6. Uruchomienie .....</b>	<b>118</b>
<b>5.6.1. Ustawienie czasu pracy .....</b>	<b>118</b>
<b>5.6.2. Ponowne ustawianie czasu pracy .....</b>	<b>119</b>
<b>5.6.3. Reset .....</b>	<b>119</b>
<b>6. Objaśnienia funkcji/pojęć .....</b>	<b>120</b>
<b>6.1. Pozycja pośrednia 1 .....</b>	<b>121</b>
<b>6.2. Pozycja pośrednia 2/obrotu .....</b>	<b>122</b>
<b>7. Radio SELVE-comceo .....</b>	<b>123</b>
<b>7.1. Uruchomienie comceo .....</b>	<b>123</b>
<b>7.1.1. Aktywacja gotowości odbiornika do programowania .....</b>	<b>123</b>
<b>7.2. Dostrajanie/kasowanie pilota .....</b>	<b>123</b>
<b>7.2.1. Wyszukiwanie/wybieranie odbiornika .....</b>	<b>124</b>
<b>7.2.2. Dostrajanie/kasowanie pilota .....</b>	<b>125</b>
<b>7.2.3. Wychodzenie z trybu SELECT .....</b>	<b>125</b>
<b>7.3. Kasowanie listy pilotów w odbiorniku .....</b>	<b>126</b>

<b>8. Bluetooth®</b> .....	<b>127</b>
<b>8.1. Parowanie Bluetooth®</b> .....	<b>127</b>
<b>8.2. Usuń połączenia Bluetooth®</b> .....	<b>128</b>
<b>8.3. Ustawianie godziny/daty</b> .....	<b>129</b>
<b>9. Utylizacja</b> .....	<b>130</b>
<b>10. Dane techniczne</b> .....	<b>130</b>
<b>11. Ogólne oświadczenie zgodności</b> .....	<b>131</b>
<b>12. Pomoc przy usuwaniu problemów</b> .....	<b>131</b>
<b>13. Infolinia serwisowa SELVE</b> .....	<b>131</b>

## 1. Wskazówki dotyczące bezpieczeństwa



**Uwaga!**



**Uwaga!**

- Niebezpieczeństwo doznania obrażeń ciała w wyniku porażenia prądem!
- Przyłącza elektryczne do sieci o napięciu 230V muszą być wykonywane przez wykwalifikowanego elektryka.
- Przed montażem wyłączyć zasilanie.
- Zabezpieczyć przed niezamierzonym włączeniem.
- Podczas przyłączania przestrzegać przepisów właściwego miejscowo Zakładu Energetycznego oraz wytycznych dotyczących mokrych i wilgotnych pomieszczeń według VDE 100 (Związku Elektrotechników Niemieckich).
- Stosować wyłącznie w suchych pomieszczeniach.
- Stosować wyłącznie oryginalne części SELVE.
- Nie przebywać w bezpośrednim zasięgu działania urządzeń.
- Nie dopuszczać dzieci do urządzeń sterujących.
- strzegać przepisów obowiązujących w danym kraju.
- Nie używać urządzeń wadliwych ani uszkodzonych.
- Nie otwierać obudowy urządzenia. Otwarcie urządzenia grozi porażeniem prądem.
- Należy wziąć pod uwagę dane techniczne urządzenia.
- Nie podłączać żadnych urządzeń, których włączenie bez nadzoru może doprowadzić do powstania pożaru lub uszkodzeń.
- Jeśli instalacja sterowana jest za pomocą jednego lub kilku urządzeń, podczas pracy musi być ona dobrze widoczna.
- Do podłączania przewodów sterowniczych (napięcie bezpieczne) można stosować tylko przewody o odpowiedniej wytrzymałości elektrycznej.

## 2. Informacje ogólne

commeo Timer BT to programator czasowy z wieloma funkcjami.

- commeo Timer BT steruje jednym bezpośrednio podłączonym napędem za pomocą przycisków **GÓRA, DÓŁ, STOP**.
- commeo Timer BT i podłączony do niego napęd, można sterować za pomocą aplikacji *SELVE commeo Timer* (iOS i Android) przy aktywnym połączeniu Bluetooth®. Ta aplikacja obsługuje również pojedyncze czasy przełączania.
- Zintegrowana dwukierunkowa technologia commeo, pozwala na dodatkowe sterowanie każdym pilotem albo czujnikiem radiowym commeo.

**Wskazówka:** Kompatybilność różnych urządzeń (telefon komórkowy, tablet) z aplikacją i commeo Timer BT jest gwarantowana tylko, jeżeli aplikacja *SELVE commeo Timer* pochodzi z odpowiedniego sklepu z aplikacjami (android i iOS). Standartem Bluetooth® jest co najmniej Bluetooth® Low Energy (BLE) 4.2.

**Wskazówka:** Usługa lokalizacji w urządzeniu musi zostać aktywna!

### 2.1. Zastosowanie zgodne z przeznaczeniem

commeo Timer BT służy wyłącznie do sterowania instalacjami rolet oraz osłon przeciwsłonecznych.

- Instalacje radiowe nie mogą być eksploatowane w obszarach o zwiększonym ryzyku zakłóceń (np. szpitale, lotniska).
- Sterowanie zdalne wolno stosować wyłącznie w urządzeniach i instalacjach, w przypadku których usterka działania pilota albo odbiornika nie stanowi zagrożenia dla ludzi, zwierząt i przedmiotów albo zagrożenie to jest wyeliminowane przez inne urządzenia bezpieczeństwa.
- Użytkownik nie jest chroniony przed zakłóceniami wywołanymi przez inne instalacje telekomunikacyjne i urządzenia końcowe, również przez instalacje radiowe, które prawidłowo pracują w tym samym zakresie częstotliwości.

### 3. Opis wyświetlacza i przycisków

Widok z przodu

Dioda LED statusu

Przełącznik suwakowy  
– tryb pracy ręcznej/  
automatycznej

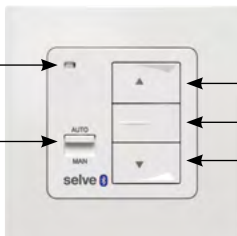

Przycisk **GÓRA**

Przycisk **STOP**

Przycisk **DÓŁ**

Widok z tyłu

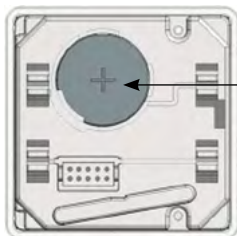

Bateria CR2032

**Wskazówka:** Parametry przełącznika kodowania na comneo Timer BT można skonfigurować za pośrednictwem aplikacji z aktywnym połączeniem Bluetooth®.

### 3.1. Dioda LED statusu

W zależności od trybu pracy dioda LED statusu commeo Timer BT sygnalizuje następujące tryby:

Dioda LED statusu	Opis
● pomarańczowy	Fazę inicjalizacji urządzenia przy włączeniu sygnalizuje pomarańczowa dioda LED. Po ukończeniu inicjalizacji dioda gaśnie.
● miga pomarańczowy	Pomarańczowa migająca dioda sygnalizuje, że należy ustawić czas pracy lokalnego napędu.
○ miga biały	Data i godzina na commeo Timer BT nie są jeszcze ustawione, więc aktualnie ustawione czasy przełączania nie będą wykonane. Synchronizacja odbywa się poprzez aktywne połączenie z aplikacją.
● zielony (krótko)	Dioda LED świeci na zielono, gdy na urządzeniu realizowane jest polecenie ruchu (obsługa lokalna lub przez miejsce poboczne).
● czerwony (krótko)	Poprzez krótkie zaświecenie na czerwono dioda LED sygnalizuje błąd podczas realizacji polecenia.
● czerwony (stale)	Dioda LED sygnalizuje sygnał awaryjny na urządzeniu.
● miga niebieski	Dioda LED sygnalizuje, że commeo Timer BT znajduje się w trybie serwisowym.
● niebieski (stale)	Dioda LED sygnalizuje aktywne połączenie z urządzeniem Bluetooth®

#### 4. Montaż

##### Wskazówki dotyczące bezpieczeństwa



Uwaga!



Uwaga!

- Należy zwrócić uwagę, aby urządzenie sterujące nie zostało zainstalowane i eksploatowane w pobliżu powierzchni metalowych oraz w zasięgu pól magnetycznych. Powierzchnie metalowe lub szyby metalizowane, znajdujące się na linii działania sygnału radiowego, mogą w znacznym stopniu ograniczyć jego zasięg.
- Niebezpieczeństwo doznania obrażeń ciała w wyniku porażenia prądem!
- Podłączenie musi wykonać osoba odpowiednio uprawniona i wykwalifikowana.
- W przypadku sterowania więcej niż jednego comeco Timer BT napędy muszą być odseparowane za pomocą przekaźnikowych układów sterujących. Należy zwracać uwagę na prąd łączeniowy urządzenia.



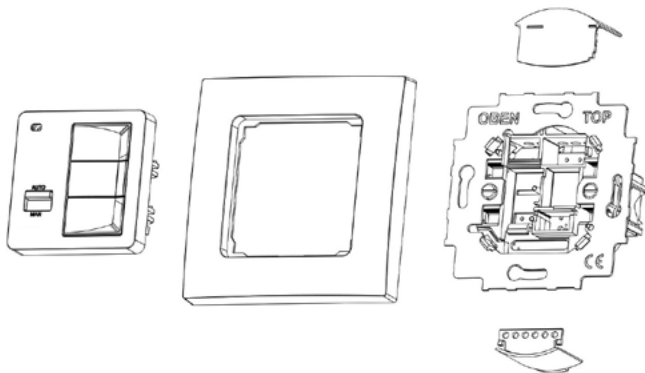

### Montaż krok po kroku

1. Odłączyć kabel w puszcze połączeniowej od napięcia.
2. Usunąć osłonkę(-i) na zasilaczu sieciowym.
3. Podłączyć zasilacz sieciowy odpowiednio do jego zastosowania zgodnie z poniższymi schematami.
4. Następnie ponownie umieścić osłonkę(-i) na zasilaczu.
5. Umocować zasilacz w puszcze.
6. Włożyć baterię CR2032 z tyłu panelu sterowania. (Bateria służy tylko do buforowania czasu podczas awarii zasilania).
7. Włożyć urządzenie do ramki i umieścić w zasilaczu.
8. Włączyć napięcie w puszcze połączeniowej.

## 5. Tryby połączenia i pracy

W aplikacji możliwe są następujące tryby pracy:

- Praca z jednym podłączonym napędem
- Praca z pilotem commeo i jednym podłączonym napędem
- Praca z jednym pilotem commeo, jednym czujnikiem i jednym podłączonym napędem
- Praca z innymi odbiornikami commeo RC
- Obsługa za pomocą dodatkowych wejść kierunkowych

### 5.1. Praca z jednym podłączonym napędem

Obsługa odbywa się poprzez

- aplikację z aktywnym połączeniem Bluetooth®

**lub**

- bezpośrednio za pomocą przełącznika **GÓRA/DÓŁ/STOP** na commeo Timer BT

**lub**

- poprzez przełącznik obsługi rolety i dodatkowe wejścia kierunkowe

**Wskazówka:** Wyjście jest bezpotencjałowe. Napięcie przełączania 230V DC bezpośrednio przez mostek druciany) lub 24V DC (dla SMI LoVo, wymagany transformator).

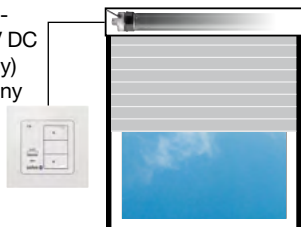

Podłączenie  
230-V-napęd

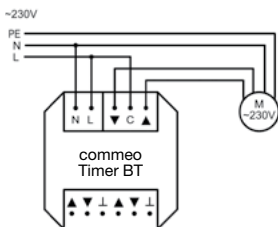

Podłączenie  
24-V-SMI-napęd

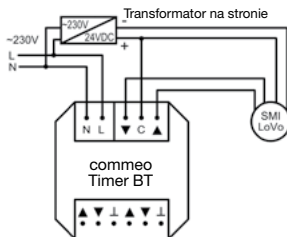

### 5.2. Współpraca z pilotem i jednym podłączonym napędem

Działanie jest takie samo jak w 5.1. Dodatkowo możesz także sterować podłączony napęd tym pilotem commeo.

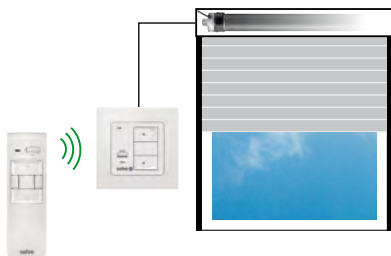

### 5.3. Współpraca z pilotem, czujnikami ORAZ podłączonym napędem

Działanie jest takie samo jak w 5.1. Dodatkowo możesz także użyć pilota commeo do sterowania podłączonym napędem a czujniki mogą wysyłać warunki pogodowe.



#### 5.4. Współpraca z odbiornikami/napędami commeo

Dzięki aplikacji w commeo Timer BT można skonfigurować czasy przełączania maksymalnie 8 odbiorników commeo (napędy, odbiorniki, wtyczka adaptera).

Na tych 8 urządzeniach można skonfigurować w sumie 32 czasy przełączania

Nadajniki podłączone bezpośrednio do odbiornika działają tylko na ten jeden napęd

Poleceniami **W GÓRĘ**, **W DÓŁ** i **STOP** można sterować ten jeden podłączony przewodowy napęd lub ten napęd i wszystkie inne przypisane odbiorniki RC.

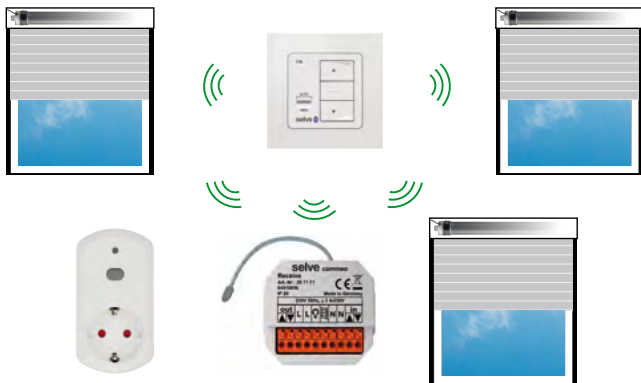

### 5.5. Podłączenie jako sterownik grupowy

Jeśli commeo Timer BT wykorzystywany jest jako sterownik grupowy, wyjście bezpotencjałowe urządzenia służy jako sygnał sterujący dla dalszych sterowników napędu.

Poniższy schemat połączeń pokazuje połączenie kilku sterowań commeo Control do commeo Timer BT.

**Wskazówka:** Miejsca poboczne commeo Timer BT są kompatybilne z urządzeniami SELVE i-Control, i-Timer Plus, i-R Control.

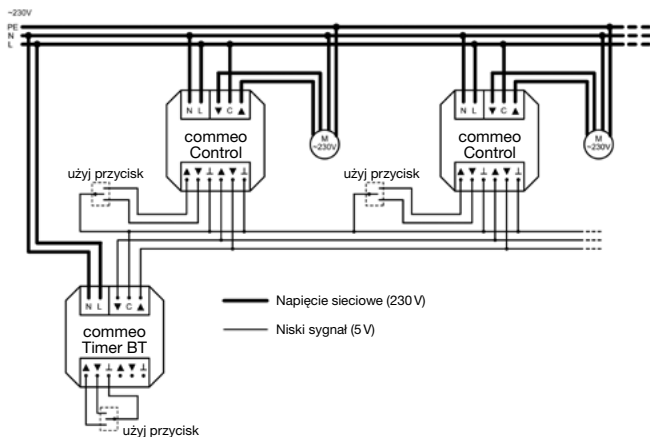

## 5.6. Uruchomienie







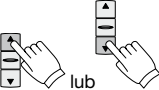

W napędzie przewodowym podłączonym do Commeo Timer BT musi być ustawiony czas pracy.

**Wskazówka:** Wejścia dodatkowe są aktywowane dopiero wtedy, gdy ustawiony jest czas pracy. Czas pracy ustawia się za pomocą przycisków **W GÓRĘ/ W DÓŁ**.

### 5.6.1. Ustawienie czasu pracy

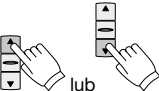
Jednorazowe przerwanie ruchu podczas podnoszenia i opuszczania oraz dioda LED statusu migająca na pomarańczowo sygnalizują ustawienie czasu pracy

**Wskazówka:** Podczas ustawiania czasu pracy w commeo Timer BT nie może dojść do przerywania napięcia. W przypadku, gdy podczas ustawiania napięcie zostanie przerwane, należy zacząć ponownie od pierwszego kroku!

Obsługa	Ruch
 <p>lub</p>	 <p>Za pomocą przycisku <b>W GÓRĘ</b> lub <b>W DÓŁ</b> uruchomić siłownik w kierunku <b>w dół</b>.</p>
 <p>3 s</p>	 <p>Nacisnąć przycisk <b>STOP</b> na 3 sekundy aby zapisać dolny punkt krańcowy.</p>
 <p>lub</p>	 <p>Podnieść osłonę do wybranego <b>górnego</b> punktu krańcowego.</p>
 <p>3 s</p>	 <p>Nacisnąć przycisk <b>STOP</b> na 3 sekundy aby zapisać górny punkt krańcowy. Należy wykonać próbne podniesienie i opuszczenie osłony.</p>

**Wskazówka:** Alternatywnie można też ustawić czas pracy za pomocą nadajnika commeo w trybie **SELECT** albo za pomocą aplikacji w narzędziu sterującym.

### 5.6.2. Ponowne ustawianie czasu pracy

Ustawiony wcześniej czas pracy można usunąć i ustawić ponownie bezpośrednio w urządzeniu commeo Timer BT.

Usunięcie ustawionego czasu pracy poprzez tryb serwisowy commeo Timer BT:

#### Obsługa

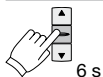

Wcisnąć przycisk **STOP** przez 6 sekund, a następnie puścić. commeo Timer BT przejdzie w tryb serwisowy, co zasygnalizuje miganie diody LED statusu na niebiesko.



Wcisnąć ponownie przycisk **STOP** przez 9 sekund, a następnie puścić, aby usunąć czas pracy i rozpocząć nowe ustawienie.

Dioda LED statusu świeci na pomarańczowo i sygnalizuje ponowne ustawianie czasu pracy (patrz punkt 5.6.1.).

### 5.6.3. Reset

Przez tryb serwisowy commeo Timer BT można również zresetować urządzenie commeo Timer BT do stanu fabrycznego:

#### Obsługa

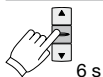

Wcisnąć przycisk **STOP** przez 6 sekund, a następnie puścić. commeo Timer BT przejdzie w tryb serwisowy, co zasygnalizuje miganie diody LED statusu na niebiesko.

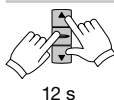

Wciskaj równocześnie przyciski **W GÓRĘ**, **W DÓŁ** i **STOP** przez 12 sekund, aby przywrócić stan fabryczny. Dioda LED statusu sygnalizuje, że nastąpiło zresetowanie, świecąc przez 3 sekundy na czerwono, a następnie automatycznie zmienia się na ustawienie czasu pracy.

## 6. Objąśnienia funkcji/pojęć

### Obsługa lokalna

Obsługa lokalna oznacza ręczną obsługę napędów bezpośrednio przez użytkownika. Obsługa lokalna na urządzeniu comneoTimer BT odbywa się też poprzez rozszerzone, lokalne miejsce poboczne. Obsługa lokalna możliwa jest zarówno w trybie manualnym, jak również w automatycznym trybie napędu.

- Standardowe komendy: **W GÓRĘ, STOP, W DÓŁ**
- Najechanie do pozycji pośredniej 1 (dwukrotne dotknięcie przycisku **W DÓŁ**)
- Najechanie do pozycji pośredniej 2/pozycji obrotu (dwukrotne dotknięcie przycisku **W GÓRĘ**)

### Obsługa grupowa

Obsługa grupowa oznacza sterowanie napędami poprzez automatyczne sygnały (np. czasy przełączania, komendy czujników itp.). Ponadto obsługa grupowa może być realizowana poprzez grupowe wejścia miejsc pobocznych. Od obsługi lokalnej różni się tym, że obsługa grupowa realizowana jest tylko w trybie automatycznym napędu.

### Przełącznik suwakowy – tryb pracy ręcznej/automatycznej

Przełącznik suwakowy pozwala na przełączanie pomiędzy trybem manualnym a automatycznym. W pozycji przełącznika suwakowego **MAN** realizowane są tylko polecenia ruchu (np. **W GÓRĘ, STOP, W DÓŁ** za pomocą wciskania przycisków na urządzeniu lub radiowo lub za pomocą aplikacji).

### Sygnal awaryjny

Sygnal awaryjny ma miejsce wtedy, gdy w miejscu pobocznym (wejście lokalne lub grupowe) występuje stały sygnał przełączający dłuższy niż 5 sekund. Sygnal awaryjny sygnalizowany jest za pomocą diody LED statusu i można go włączyć lub wyłączyć za pomocą ustawienia.



## Obsługa rolet, obsługa żaluzji







Ustawianie obsługi rolet/żaluzji pozwala na opcjonalne włączenie trybu impulsowego, aby umożliwić dokładne pozycjonowanie lameli w żaluzjach. Jeśli wybrana jest obsługa żaluzji, przez pierwsze 0,5 sekundy urządzenie wykrywa ewentualne podwójne dotknięcie w celu dojechania do ustawionej pozycji pośredniej. Następnie przez sekundę trwa tryb impulsowy w kierunku ruchu, a po 1 sekundzie rozpoczyna się tryb podtrzymania.

### 6.1. Pozycja pośrednia 1

Pozycja pośrednia 1 to dowolnie ustawiona pozycja, którą wywołuje się poprzez podwójne dotknięcie przycisku **W DÓŁ**.

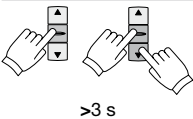
**Wskazówka:** Aby dojazd do pozycji pośredniej był prawidłowy, konieczne jest poprawne ustawienie czasu pracy osłony!

#### Ustawienie pozycji pośredniej 1

Obsługa	Ruch
	 <p>Za pomocą przycisku <b>W GÓRĘ</b> ustawić napęd w górnej pozycji krańcowej.</p>
	 <p>Wcisnąć przycisk <b>STOP</b>, a następnie wcisnąć dodatkowo przycisk <b>W DÓŁ</b>. Przytrzymać oba przyciski. Po 3 sekundach rozpocznie się ruch programowania. Ustawić pozycję przy wciśniętym przycisku <b>STOP</b> za pomocą przycisków <b>W GÓRĘ</b> i <b>W DÓŁ</b>.</p>
	 <p>Dwukrotnie krótko wcisnąć przycisk <b>W DÓŁ</b>.</p>







## 6.2. Pozycja pośrednia 2/obrotu

W trybie rolet pozycja pośrednia 2 to dowolnie ustawiona pozycja, którą wywołuje się poprzez podwójne dotknięcie przycisku **W GÓRĘ**.

Jeśli urządzenie commeo Timer BT pracuje w trybie *żaluzji*, pozycja ta interpretowana jest jako pozycja obrotu. Obrót jest to odstęp pomiędzy dolnym punktem krańcowym a ustawioną tutaj pozycją. Odstęp ten interpretowany jest jako obrót i przy wywołaniu pozycji pośredniej 1 występuje ruch w kierunku przeciwnym. Ta możliwość zapewnia automatyczne ustawianie lameli przy wywoływaniu pozycji pośredniej 1.

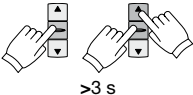
**Wskazówka:** Aby dojazd do pozycji pośredniej 2/pozycji obrotu był prawidłowy, konieczne jest poprawne ustawienie czasu pracy osłony!

### Ustawienie pozycji pośredniej 2/obrotu

Obsługa	Ruch
	 <p>Za pomocą przycisku <b>W DÓŁ</b> ustawić napęd w dolnej pozycji krańcowej.</p>
	 <p>Wcisnąć przycisk <b>STOP</b>, a następnie wcisnąć dodatkowo przycisk <b>W GÓRĘ</b>. Przytrzymać oba przyciski. Po 3 sekundach rozpocznie się ruch programowania. Ustawić pozycję przy wciśniętym przycisku <b>STOP</b> za pomocą przycisków <b>W DÓŁ</b> i <b>W GÓRĘ</b>.</p>
	 <p>Zwolnienie przycisku <b>STOP</b> zapisuje pozycję.</p>

## 7. Radio SELVE-commeo

commeo Timer BT odbiera sygnały radiowe na częstotliwości radiowej 868,1 MHz. commeo jest dwukierunkowym systemem sterowania radiowego, gdzie dane zapisywane są w pamięci zarówno urządzeń nadawczych, jak i odbiorczych. Umożliwia to komunikat zwrotny od odbiornika do nadajnika.

### 7.1. Uruchomienie commeo

Uruchomienie w trybie commeo możliwe jest tylko z nadajnikami commeo. Aby dokonać ustawień w odbiorniku, wybrać odbiornik za pomocą nadajnika w trybie **SELECT**. W trybie **SELECT** jest dostępne zawsze tylko jedno połączenie z wybranym odbiornikiem. Tylko ten odbiornik można uruchomić i ustawiać.

#### 7.1.1. Aktywacja gotowości odbiornika do programowania

##### Alternatywne wywołanie gotowości do programowania



>6 s

Wcisnąć przycisk **STOP** przez 6 sekund. W momencie przełączenia w tryb serwisowy dioda LED statusu miga na niebiesko i gotowość do programowania jest aktywna przez 4 minuty. Tryb serwisowy wyłącza się automatycznie po 1 minucie lub po ponownym wciśnięciu i puszczeniu przycisku **STOP** po 6 sekundach.

### 7.2. Dostrajanie/kasowanie pilota

W celu zaprogramowania lub wyprogramowania nadajnik commeo musi znajdować się w trybie **SELECT** i musi być wybrane odpowiednie urządzenie commeo Timer BT.

Programując nowe nadajniki należy zwrócić uwagę, aby gotowość do programowania commeo Timer BT była aktywna.

### 7.2.1. Wyszukiwanie/wybieranie odbiornika



Wciskać przez 3 sekundy przycisk **SELECT** odpowiedniego nadajnika commeo, który ma być zaprogramowany lub wyprogramowany w odbiorniku. Wciskanie uruchamia tryb **SELECT**, a nadajnik commeo samodzielnie wyszukuje wszystkie znajdujące się w jego zasięgu odbiorniki, które są gotowe do programowania. Podczas wyszukiwania dioda LED statusu nadajnika miga szybko światłem pomarańczowym.

● **Czerwona** Jeżeli podczas wyszukiwania nie zostanie odnaleziony żaden odbiornik, sygnalizowane jest to czerwoną diodą LED statusu w nadajniku commeo i następuje wyjście z trybu **SELECT**.

● **Zielona** W przypadku znalezienia jednego albo więcej odbiorników sygnalizowane jest to krótkim zaświeceniem zielonej diody LED statusu na nadajniku. Następnie zostanie zasygnalizowany wolnym miganiem pomarańczowej diody LED statusu tryb **SELECT**, a nadajnik wybierze automatycznie pierwszy znaleziony odbiornik.

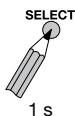

Wielokrotne, krótkie naciskanie przycisku **SELECT** na odbiorniku commeo powoduje wybieranie pojedynczo wszystkich znalezionych odbiorników (patrz poniższa grafika). Aktualnie wybrany odbiornik pokazuje się wykonując krótki ruch potwierdzający. Należy wybrać odbiornik, który ma być połączony z nadajnikiem commeo lub wyprogramowany w nadajniku.

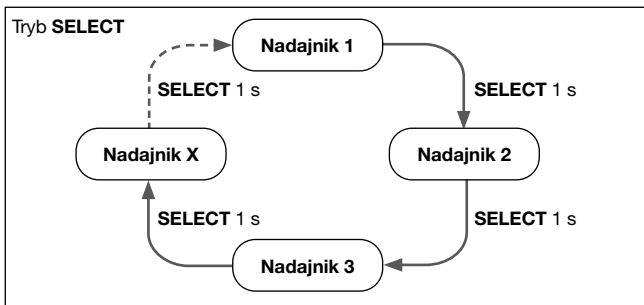

### 7.2.2. Dostrajanie/kasowanie pilota

W celu dostrojenia lub skasowania pilota należy wybrać właściwy kanał i nacisnąć przycisk **PROG** na 1 sekundę. Jeżeli dioda stanu zaświeci się w kolorze zielonym, oznacza to że pilot jest dostrojony. Czerwony kolor diody oznacza, że pilot został skasowany.

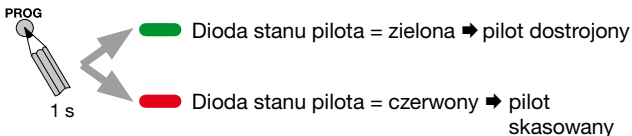

### 7.2.3. Wychodzenie z trybu **SELECT**

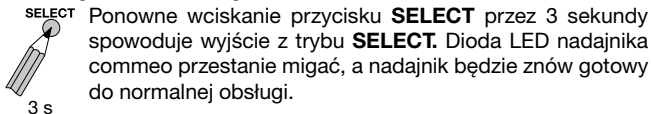

Jeżeli nie nastąpi wyjście z trybu **SELECT**, nadajnik po 2 minutach samodzielnie opuści tryb **SELECT**, a później będzie można bezpośrednio używać nadajnika.

### 7.3. Kasowanie listy pilotów w odbiorniku

Jeśli w commeoTimer BT zaprogramowano nadajniki, które nie są już dostępne, można usunąć z odbiornika całą listę nadajników. W tym celu nadajnik commeo musi znajdować się w trybie **SELECT** i musi być wybrane odpowiednie urządzenie commeo Timer BT.

PROG



6 s

W celu skasowania listy nadajników w odbiorniku należy nacisnąć przycisk **PROG** na nadajniku na 6 sekund. Wszystkie nadajniki, które były dostrojone do odbiornika zostały skasowane. Odbiornik zostanie wyprogramowany z nadajnika.

#### **Wskazówka: Prowadzi do komunikatu o błędzie w przypadku większej liczby dostrojonych nadajników!**

W przypadku sterowania tym odbiornikiem w trybie pracy poprzez jeszcze dostrojony nadajnik, nadajnik nie otrzymuje już odpowiedzi zwrotnej i potwierdza to komunikatem o błędzie.

Jeśli w commeoTimer BT zaprogramowane były inne nadajniki, przy uruchomieniu danego nadajnika pokaże się komunikat błędu (czerwona dioda LED). Aby to wyeliminować, należy usunąć odbiornik z odpowiedniego nadajnika!

## 8. Bluetooth®

Aktywne połączenie Bluetooth® między urządzeniem inteligentnym a commeoTimer BT jest sygnalizowane za pomocą niebieskiej diody LED statusu na commeo Timer BT!

### 8.1. Parowanie Bluetooth®

**Wskazówka:** commeo Timer BT można parować z dowolną liczbą urządzeń. Jednorazowo można jednak aktywnie podłączyć tylko 1 urządzenie.

#### Proces parowania

Obsługa	
	<p>Uruchom aplikację <i>SELVE commeo Timer</i>.</p>
	<p>Naciśnij przycisk + na stronie początkowej (lista timerów), aby przygotować parowanie.</p>
 <p>6 s</p>	<p>Naciśnij przycisk <b>STOP</b> na commeo Timer BT przez 6 sekund, aby przejść do trybu serwisowego. Tryb serwisowy sygnalizowany jest przez miganie diody LED na niebiesko na urządzeniach.</p>
	<p>Aplikacja samodzielnie wyszukuje commeo Timer BT, wykonuje pierwsze połączenie i w razie udanego sparowania umieszcza na liście timera. Znalezione commeo Timer BT jest teraz dostępny dla aplikacji.</p>

## 8.2. Usuń połączenia Bluetooth®

W razie potrzeby można usunąć wszystkie połączenia Bluetooth®.

- Jeśli hasło kontroli dostępu zostanie zapomniane
- Ze względów bezpieczeństwa, gdy urządzenia inteligentne nie są już dostępne (zagubione lub uszkodzone urządzenia)

**Wskazówka:** Od tego momentu wszystkie istniejące urządzenia już nie mogą się połączyć w odpowiednim commeo Timer BT.

**Wskazówka:** Zapisane czasy przełączania nie są usuwane.

### Obsługa



6 s

Naciśnij przycisk **STOP** na commeo Timer BT przez 6 sekund, aby przejść do trybu serwisowego. Tryb serwisowy sygnalizowany jest przez miganie diody LED na niebiesko na urządzeniach.



12 s

Naciśnij ponownie przycisk **STOP**, tym razem przez 12 sekund. Połączenia Bluetooth® i kontrola dostępu są teraz usuwane.

Dioda LED stanu sygnalizuje to najpierw zielonym LED przez 3 sekundy, a następnie niebiesko migającą diodą LED stanu (tryb serwisowy).

**Wskazówka:** Aby rozpocząć nowy proces parowania, musisz najpierw usunąć ten commeo Timer BT w aplikacji.



### 8.3. Ustawianie godziny/daty

W celu wykonania ustawionych czasów przełączania potrzebuje commeo Timer BT aktualny czas. Dopóki nie jest ustawiony aktualny czas po uaktywnieniu commeo Timer BT dioda LED stanu miga na biał.

Przy pierwszym nawiązywaniu połączenia za pośrednictwem aplikacji commeo Timer BT automatycznie synchronizuje się z czasem systemowym. Więcej opcji synchronizacji i ustawień czasu można wykonać za pośrednictwem aplikacji.

**Wskazówka:** W przypadku awarii zasilania, z tyłu panelu zainstalowana jest bateria do buforowania czasu.

## 9. Utylizacja

Czujnik commeo Timer BT zawiera elementy elektroniczne, które należy zutylizować jako złom elektroniczny.

Nie wyrzucać czujnika commeo Timer BT do odpadów komunalnych!

Przy usuwaniu czujnika commeo Timer BT należy przestrzegać przepisów i norm obowiązujących w danym kraju. Czujnik commeo Timer BT należy dostarczyć do punktu zbiórki sprzętu elektronicznego.



## 10. Dane techniczne

Napięcie nominalne:	230–240V AC/50 Hz
Pobór mocy:	<1,4 W
Prąd przełączania:	max. 5 A/250V AC przy $\cos \varphi = 1$
Stopień ochrony:	IP 20
Klasa ochrony:	II po prawidłowym zamontowaniu
Dopuszcz.	
temperatura otoczenia:	od 0 do +55 °C
Częstotliwość:	868,1 (commeo)
Max. moc sygnału:	10 mW (commeo i Bluetooth®)
Maksymalny zasięg	
sygnału radiowego:	w budynku wynosi do 15 m, na wolnej przestrzeni do 150 m
Bluetooth®-zasięg:	typowy zasięg do 10 m w pomieszczeniu
Bluetooth®-wersja:	4.2 Low Energy
Sposób zamontowania:	pod tynkiem Ø 58 mm montaż ścienny
Zastrzega się możliwość wprowadzenia zmian technicznych!	

### 11. Ogólne oświadczenie zgodności

Firma SELVE GmbH & Co. KG oświadcza niniejszym, że produkt o nazwie commeo Timer BT jest zgodny z podstawowymi wymogami oraz innymi ważnymi przepisami dyrektywy 2014/53/EU. Oświadczenie zgodności jest do wglądu na stronie [www.selve.de](http://www.selve.de).



### 12. Pomoc przy usuwaniu problemów

Problem	Przyczyna	Usunięcie
Siłownik nie działa	Nieprawidłowe podłączenie zasilania	Sprawdzić podłączenie elektryczne
Napęd pracuje w złym kierunku	Nieprawidłowe podłączenie zasilania	Zamienić przewody ▲ i ▼ w zasilaczu
commeo Timer BT nie realizuje lokalnych poleceń za pomocą przycisków lub miejsc pobocznych	Występuje sygnał awaryjny	Poczekać lub usunąć sygnał awaryjny
	Nie jest ustawiony czas pracy	Ustawić ponownie czas pracy
commeo Timer BT nie realizuje poleceń grupowych miejsc pobocznych	Występuje sygnał awaryjny	Poczekać lub usunąć sygnał awaryjny
	Nie jest ustawiony czas pracy	Ustawić ponownie czas pracy
	commeo Timer BT jest ustawiony na tryb ręczny	Ustawić commeo Timer BT na tryb automatyczny
commeo Timer BT nie wykonuje automatycznym poleceń radiowych	Nadajnik nie jest zaprogramowany	Dostroić nadajnik
	Występuje sygnał awaryjny	Poczekać lub usunąć sygnał awaryjny

### 13. Infolinia serwisowa SELVE

- Infolinia: Telefon +49 2351 925-299
- Instrukcje obsługi do pobrania na [www.selve.de](http://www.selve.de) lub przez zeskanowanie kodu QR



**selve**

SELVE GmbH & Co. KG · Werdohler Landstraße 286 · 58513 Lüdenscheid · Germany  
Tel.: +49 2351 925-0 · Fax: +49 2351 925-111 · [www.selve.de](http://www.selve.de) · [info@selve.de](mailto:info@selve.de)